





CE
381RE01-A



WARNING:
TO PREVENT FIRE OR ELECTRIC SHOCK HAZARD, DO NOT EXPOSE THIS PRODUCT TO RAIN OR MOISTURE.

 THE LIGHTNING FLASH AND ARROWHEAD WITHIN THE TRIANGLE IS A WARNING SIGN ALERTING YOU OF "DANGEROUS VOLTAGE" INSIDE THE RADIO.	<p>CAUTION RISK OF ELECTRIC SHOCK DO NOT OPEN</p> <p>CAUTION: TO REDUCE THE RISK OF ELECTRIC SHOCK, DO NOT REMOVE THE BACK HOUSING SERVICEABLE PARTS INSIDE. REFER SERVICING TO QUALIFIED SERVICE PERSONNEL.</p>	 THE EXCLAMATION POINT WITHIN THE TRIANGLE IS A WARNING SIGN ALERTING YOU OF IMPORTANT INSTRUCTIONS ACCOMPANYING THE RADIO.
--	---	---

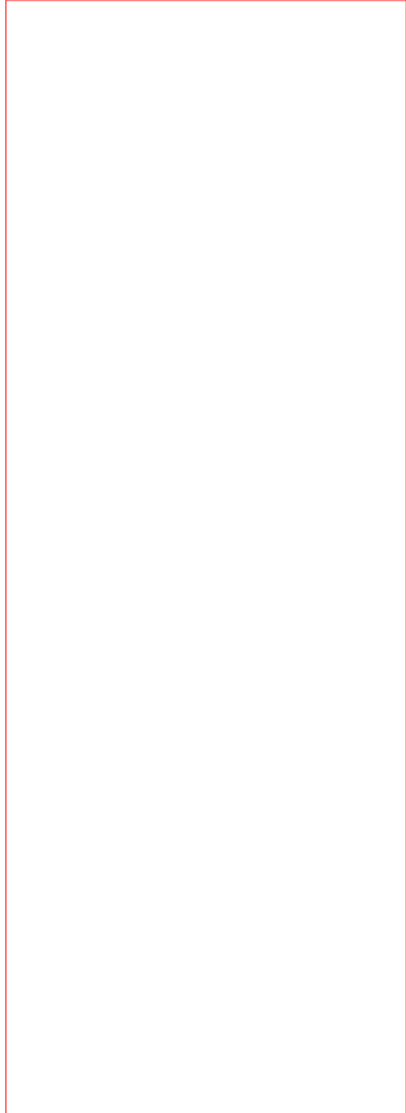

SANGEAN

WiFi
WFR-1

WiFi - Internet Radio

- Operating instruction **GB**
- Mode d'emploi **F**
- Instruccions de manejo **E**
- Gebruiksaanwijzing **NL**
- Bedienungsanleitung **D**





Table of Contents

Important Safety Instructions	2-3	To change FM stations:	25
Chapter 1 Getting Started	4	Auxiliary Input (AUX IN)	26
Product and Accessories:	4	To play music using AUX IN:	26
Power on the radio	5	Radio Station Preset	27
Controls	6	On the remote control you will find numeric keys 1-10 that are used to store preset stations. See Remote Control on page 5 for more details. When no station is assigned to a number, "Preset empty" is displayed on the screen.	
Using the Wi-Fi Radio	7	Presets are available in the following modes:	27
Remote Control	8-9	To recall a preset:	27
Navigate Menu Selections	10	To assign the current radio station to a preset key:	27
Menu navigation:	10	Last Listened	27
Entering Texts	11	To recall last listened:	27
To enter texts:	11	Chapter 4 Clock Operation	28
Language Setup	11	Clock Setup	28
Connecting Devices to the Radio	12	Date Setup	28
Chapter 2 Getting Connected	13	Time Zone Setup	29
Connecting to wireless network	14	DST Setup	29
Connecting to wired network	15	Auto Update	30
Chapter 3 Listening to the Radio	16	Set 12/24 Hour	30
Internet Radio	16	Set Sleep Time	30
To listen to the internet radio:	16	Set Alarms.....	31
To search for stations on the internet:	16-17	Alarm setup	31-32
To listen to the Podcasts:	17	Chapter 5 Upgrade and Reset	33
To listen to My Favourites / My Added Station:	18	Software Upgrade	33
Music Player	20	Upgrade via internet:	33
To play music in the Music Player's shared folders:	20	Upgrade via USB	33-34
To play music in the Music Player's shared media:	20	Factory Reset	34
Shared Folder	21	Chapter 6 Trouble Shooting	35
To share media using Windows Media Player 11:	22	Chapter 7 Product Specification	36-28
Shared Folder Setup	23-24		
Shared Media (UPnP)	24		
To setup your PC for shared media:	24		
FM Radio	25		
To listen to the FM radio:	25		

Important Safety Instructions

1. Read and understand all safety and operating instructions before the radio is operated.
2. Retain instruction: The safety and operating instructions should be retained for future reference.
3. Heed warnings. All warnings on the appliance and operating instructions should be followed.
4. Follow all operations and use instructions.
5. Water and moisture: The appliance should not be used near water. Do not use near a bathtub, washbowl, laundry tub, kitchen sink, wet basement, swimming pool, etc.
6. Unplug the radio from the AC power outlet before cleaning. Use only a damp cloth for cleaning the exterior of the radio. Clean the radio only with dry cloth.
7. Do not place the radio on an unstable cart, stand, bracket or table. The radio may fall, causing serious personal injury and damage to the radio.
8. Ventilation: This radio should be situated so that its location or position does not interfere with its proper ventilation. For example, the radio should not be used on a bed, sofa, rug or other soft surfaces that may block the ventilation openings. It should not be placed in a built-in situation like a cabinet that may reduce air flow through the ventilation openings.
9. Don't install near any heat sources such as radiators, heat registers, stoves, or other apparatus (including amplifiers) that produce heat.
10. If the provided plug doesn't fit into your outlet, consult an electrician for replacement of the obsolete outlet.
11. Power sources: The radio should be operated only from the type of power source indicated on the marking label. If you are not sure of the type of power supply to your home, consult your radio dealer or power company.
12. Power cords: The power cord should be positioned so it is not walked on, pinched, or items placed on top of it. Pay particular attention to cords at plugs, convenience receptacles, and the point where they exit from the unit. Unplug the power cord by gripping the power plug, not the cord. Operate the radio using only the current type of power source indicated. If you are not sure of the type of power supply to your home, consult your dealer or local power company.
13. Do not overload wall outlets or extension cords. This can result in a risk of fire or electrical shock. Never insert objects of any kind into the radio through opening. The objects may touch dangerous voltage points or short out parts. This could cause a fire or electrical shock.
14. Only use attachment/accessories specified by the manufacturer.

GB

- 
- 
15. If the radio is left attended and unused for long periods of time, unplug it from the unattended wall outlet. This will prevent damage caused by lightning or power line surges.
 16. If the radio is left unattended and unused for a long period of time, remove the batteries. The batteries may leak and damage furniture of your radio.
 17. Do not attempt to service the receiver yourself. Removing the cover may expose you to dangerous voltage, and will void the warranty. Refer all servicing to authorized service personnel.
 18. Object and Liquid Entry-Never push objects of any kind into this radio through opening as they may touch dangerous voltage points or short-out parts that could result in a fire or electric shock. Never spill liquid of any kind of product.
 19. The appliance should be serviced by qualified service personnel when:
 - The power supply cord or the plug has been damaged.
 - Objects have fallen or liquid had been spilled into the radio.
 - The radio has been exposed to rain or water.
 - The radio does not appear to operate normally or exhibits a marked change in performance.
 - The radio has been dropped, or the enclosure damaged.

Notice:

The changes or modifications not expressly approved by the party responsible for compliance could void the user's authority to operate the equipment.

IMPORTANT NOTE:

To comply with the FCC RF exposure compliance requirements, no change to the antenna or the device is permitted. Any change to the antenna or the device could result in the device exceeding the RF exposure requirements and void user's authority to operate the device.

FCC INFORMATION

The Federal Communication Commission Radio Frequency Interference Statement includes the following paragraph:

The equipment has been tested and found to comply with the limits for a Class B Digital Device, pursuant to part 15 of the FCC Rules. These limits are designed to provide reasonable protection against harmful interference in a residential installation. This equipment generates, uses and can radiate radio frequency energy and, if not installed and used in accordance with the instruction, may cause harmful interference to radio communication. However, there is no guarantee that interference will not occur in a particular installation. If this equipment does cause harmful interference to radio or television reception, which can be determined by turning the equipment off and on, the user is encouraged to try to correct the interference by one or more of the following measures:

- Reorient or relocate the receiving antenna.
- Increase the separation between the equipment and receiver.
- Connect the equipment into an outlet on a circuit different from that to which the receiver is connected.
- Consult the dealer or an experienced radio/TV technician for help.

The user should not modify or change this equipment without written approval from SANGEAN ELECTRONICS INC. Modification could void authority to use this equipment.

Chapter 1 Getting Started

Congratulations on your purchase of the Sangean WFR-1 Wi-Fi Radio. Check the package and ensure all the items are present:

Product and Accessories:

- Power Cable: used to power the radio.
(When this radio is purchased in the US, the US related accessories will be provided)
- Remote Control: used for remote operation of the radio.
- WFR-1 Wi-Fi Radio: your Wi-Fi radio

Power Cable

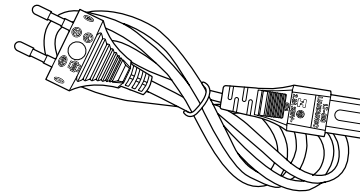

Remote Control

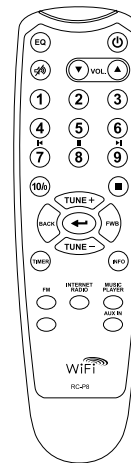

WFR-1 Wi-Fi Radio

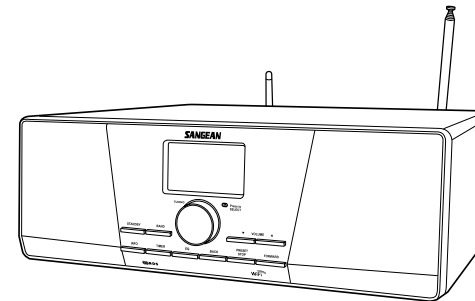

GB

Power on the radio

1. Connect the power cable with the radio and plug it in to a live outlet as shown.

(When this radio is purchased in the US, the US related accessories will be provided)

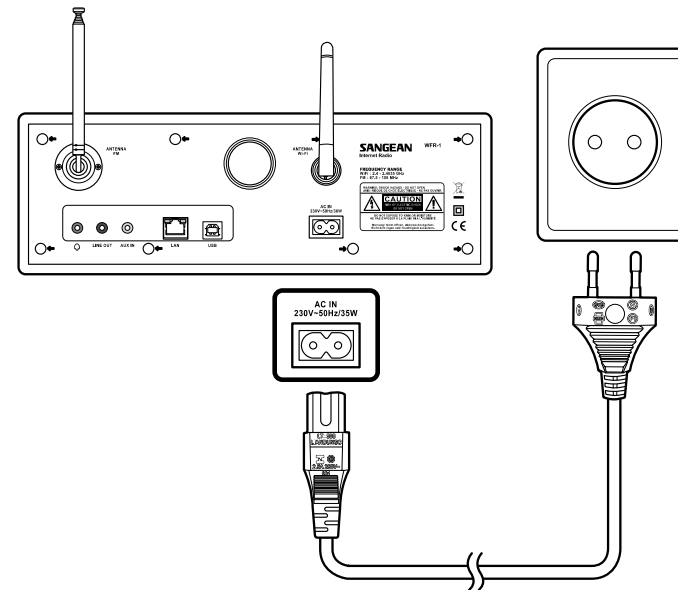

2. Press the STANDBY button to turn on the radio.

Note:

Use only the adapter supplied with the radio. Connecting an incompatible power supply will cause permanent damage to the radio.

Controls

(Front)

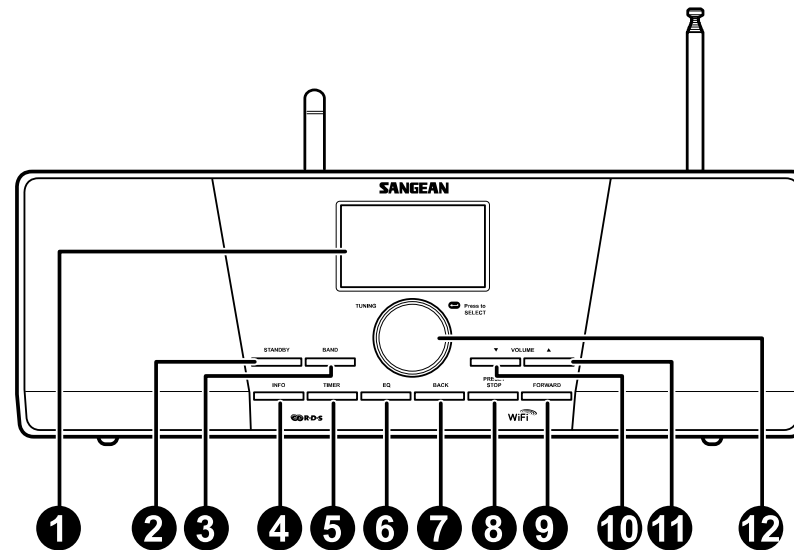

1. LCD display
2. STANDBY button
3. BAND button
4. INFO button
5. TIMER button
6. EQ button

7. BACK button
8. PRESET STOP button
9. FORWARD button
10. VOLUME DOWN button
11. VOLUME UP button
12. Turning knob

GB

Using the Wi-Fi Radio

Refer to the following illustrations to familiarize yourself with the buttons and controls of the radio.

Item	Description
1	LCD display Screen that display texts
2	STANDBY button Turn on/off the radio
3	BAND button Press to switch between modes
4	INFO button Press to display information on the LCD
5	TIMER button Press to set sleep time and alarms
6	EQ button Press to enter Equalizer setu
7	BACK button Navigation button. Press to activate the menu/go backward one page in menu selections. In Music player mode, press to skip to the previous track. In setup screens, press to go to the previous field
8	PRESET STOP button Press to enter the Preset menu. In Music player mode press to stop the track
9	FORWARD button Navigation button. Press to confirm a selection in menus. Press to move to the left when entering user name or password In Music player mode, press to skip to the next track. In setup screens, press to go to the next field
10	VOLUME DOWN button Press to turn the volume down
11	VOLUME UP button Press to turn the volume up
12	Turning knob Rotate to enter menu selections/ navigate through selections Press the knob to confirm selections

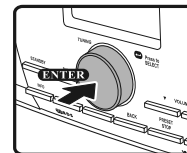
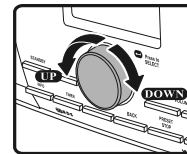

Remote control

1. EQ button
2. Mute button
3. TUNE + button
4. Back button
5. TIMER button
6. TUNE - button
7. FM button
8. iRadio button
9. AUX IN button
10. Mplayer button
11. INFO button
12. Enter button
13. FORWARD button
14. Stop button
15. Preset 7,8,9 /rewind, pause, fast forward
16. Radio Preset buttons
17. Volume buttons
18. Power button

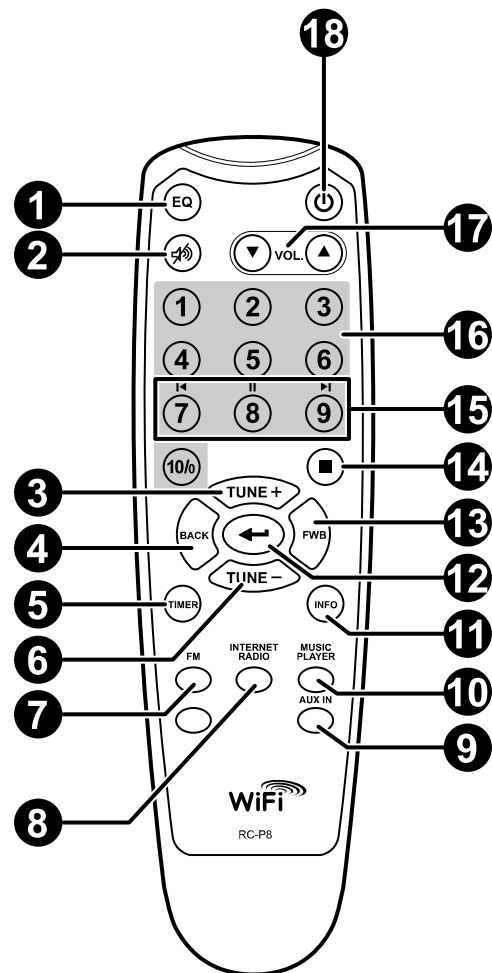

GB

Remote Control

You can control the radio with the remote control. See the following illustration for descriptions of each button.

	Item	Description
1	EQ button	Press to enter Equalizer setup
2	Mute button	Press to mute the radio
3	TUNE + button	Navigation button used to go up
4	Back button	Navigation button. Press to activate the menu/go backward one page in menu selections. In Music player mode, press to go to the previous track. In setup screens, press to go to the previous field
5	TIMER button	Press to set sleep time and alarms
6	TUNE - button	Navigation button used to go down
7	FM button	Press to enter FM radio mode
8	iRadio button	Press to enter internet radio mode.
9	AUX IN button	Press to enter auxiliary input mode
10	Mplayer button	Press to enter Music player mode
11	INFO button	Press to display information on the LCD
12	Enter button	Press to confirm selection
13	FORWARD button	Navigation button. Press to confirm a selection in menus. Press to move to the left when entering user name or password. In Music player mode, press to skip to the next track. In setup screens, press to go to the next field
14	Stop button	Press to stop current action. In Music player mode press to stop the track
15	Preset 7,8,9 /rewind, pause, fast forward	Press to listen to preset stations 7, 8, 9/ Also for rewind, pause, fast forward
16	Radio Preset buttons	Press to listen to preset stations
17	Volume buttons	Press to turn the volume up/down
18	Power button	Turn on/off the radio

Navigate Menu Selections

There are two ways to navigate through the menu selections.

Press BACK to activate the menu then:

1. Navigate through the selections by rotating the Turning knob on the radio clockwise or counter clockwise to move the > symbol and press the Turning knob to confirm the selection. Use FORWARD/BACK to enter/go to previous menu.
2. Use the navigation buttons (TUNE +, TUNE-, BACK, FWD) on the remote control to move the > symbol and press enter to confirm the selection. Use FORWARD/BACK to enter/go to previous menu.

See Using the Wi-Fi Radio for descriptions of the Turning knob and Navigation buttons.

Menu navigation:

1

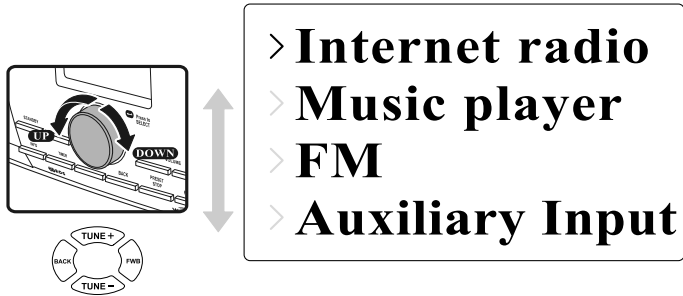

2



GB

Entering Texts

To start using the radio, text entering may be required. For example, entering user name, password, search station, etc.

To enter texts:

- Rotate the Turning knob to highlight the text/number/symbol.
- Press the Turning knob to confirm.
- Use < to delete.
- Use C to cancel and exit
- Use ↵ to enter when you are done.

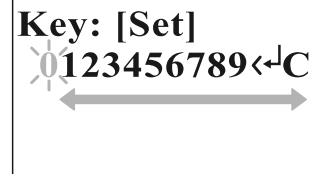

Language Setup

Choose the language to display on the screen.

- Go to >Main menu>Language and select the language.

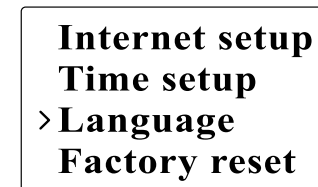

Connecting Devices to the Radio

See the following illustration for descriptions of the outlets on the back panel.

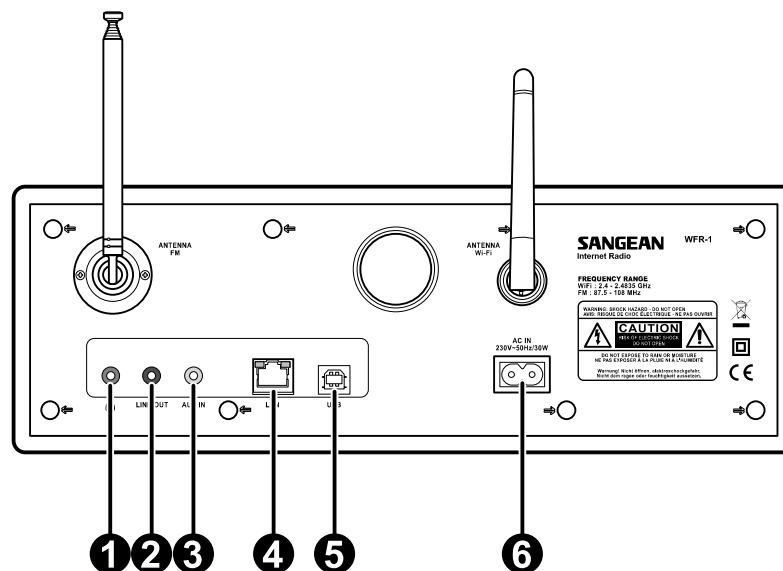

Item	Description
1 Headphone jack	Connect to a headphone
2 LINE OUT jack	Connect to an external speaker
3 AUX IN	Connect to external Aux devices
4 LAN socket	Connect to Ethernet
5 USB socket	Connect to a USB device
6 Power cord socket	Connect to the power cable

GB



Chapter 2 Getting Connected

Before you can use your internet radio, you must have the following:

- A broadband internet connection or
- A wireless access point (Wi-Fi) or a wired Ethernet connection (10 or 100 M bits/sec with RJ45 connection) connected to your broadband internet, preferably via a router. In many cases the broadband modem, router and wireless access point will be a single combined unit supplied by your Internet Service Provider or bought from a computer store.
- If your wireless network is configured to use Wired Equivalent Privacy (WEP) or Wi-Fi Protected Access (WPA) data encryption then you need to know the WEP or WPA key so you can get the internet radio to communicate with the network.

IMPORTANT:

Before you continue, make sure that your wireless access point or router is powered up and working with your broadband internet service (use your computer to verify this). To get this part of the system working you must read the instructions supplied with the wireless access point or router.

Connecting to wireless network

To setup the wireless network:

1. Make sure you are within range of a wireless network.

2. Go to >Main menu>System setup > Internet setup > Wizard > [name of the wireless network].

3. You will be prompted to enter password:

- Rotate the Turning knob to highlight the text/number/symbol
- Press the Turning knob to confirm.
- < to delete
- C to cancel and exit
- → to enter when you are done

4. The screen will show "Connected" when connection had been made.

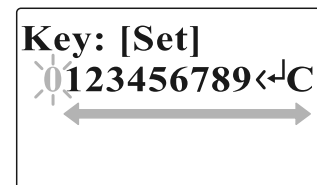
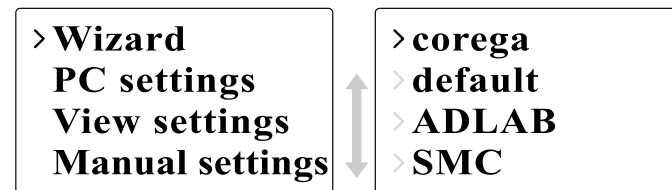
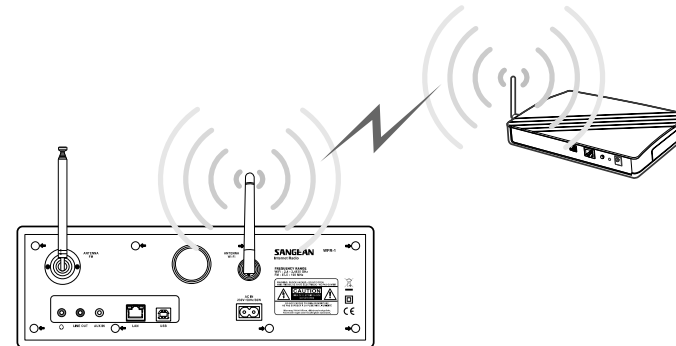

GB

Connecting to wired network

To setup the wired network:

1. Connect the radio to the wired network using an Ethernet cable as shown.
2. Go to >Main menu> System setup > Internet setup > Wizard > [Wired] from the menu selections.
3. Enter the password when prompted.
 - Rotate the Turning knob to highlight the text/number/symbol
 - Press the Turning knob to confirm.
 - < to delete
 - C to cancel and exit
 - ← to enter when you are done
4. The screen will show "Connected" when connection had been made.

If you have problems with your wired connection, the lights by the LAN (RJ-45) connector may help you to identify the possible cause of the problem:

Green ON = Link established, Flashing = Data transfer

Yellow ON = 100M bps link, OFF = 10M bps link

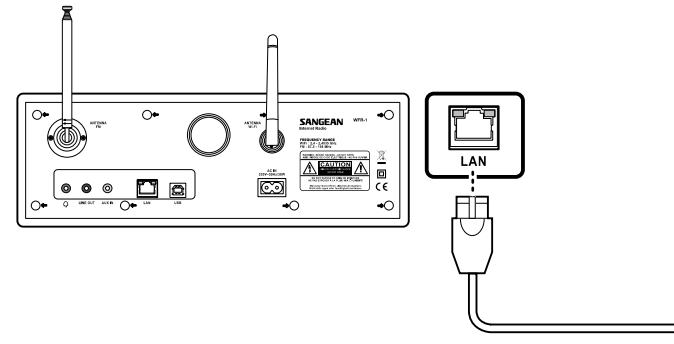

> **Wizard**
PC settings
View settings
Manual settings

SMC
[Rescan]
> **[Wired]**
[Manual config]

Key: [Set]
0123456789<-C



Chapter 3 Listening to the Radio

Internet Radio

To listen to the internet radio:

- From the menu selections go to >Main menu > Internet radio or press the iRadio button on the remote. The radio will play the last played radio station.

**Last listened
Station list
> Main menu**

**> Internet radio
Music player
FM
Auxiliary Input**

If you would like to select other stations, follow the instruction below.

To search for stations on the internet:

- Press BACK to activate the menu and go to Station list. In The Station list you will find 5 different ways to search for stations. Go to >Station list>Stations from the menu selection you will find:

**Last listened
> Station list
Main menu**

**My Favourites
> Stations
Podcasts
My Added Station**

1. Location:

enables you to choose a radio station from the list first by geographic region and then by country.

GB

2. Genre:
enables you to choose radio stations according to their content, for example Classic, Rock, Sport, News, etc.
3. Search station:
enables you to search for a station by entering the name or a keyword.
4. Popular station:
enables you to view a list of popular stations and choose from them.
5. New station:
enables you to view a list of the newest stations and choose from them.

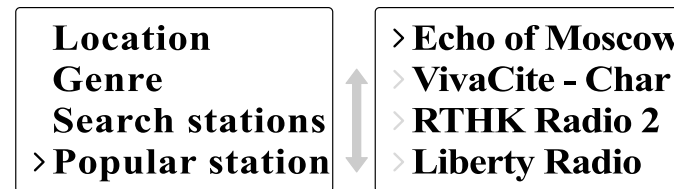

To listen to the Podcasts:

- Go to >Station list>Podcasts and you will find 3 options:
 1. Location:
enables you to choose a radio station from the list first by geographic region and then by country.
 2. Genre:
enables you to choose podcasts according to their content, for example Classic, Rock, Sport, News, etc.
 3. Search station:
enables you to search for a podcast by entering the name or a keyword.

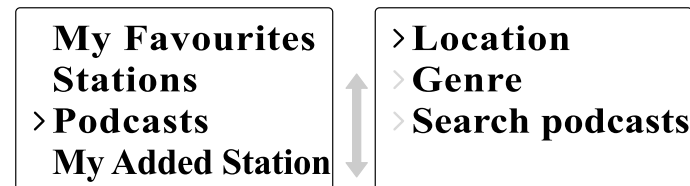

To listen to My Favourites / My Added Station:

My Favourites and My added stations allow you to add internet radio stations using Frontier's website and listen to those stations on your radio.

- Go to>Station list>My Favourites / >Station list>My Added Station.

> **My Favourites**
Stations
Podcasts
My Added Station

My Favourites
Stations
Podcasts
> **My Added Station**

- Register online:

Before first use, please follow the instructions to register on the website:

1. Go to >Station list>Help>Get access code. The display will show the Access code.

Stations
Podcasts
My Added Station
> **Help**



> **Get access code**
> **FAQ**

2. Visit the website using your computer

<http://www.wifiradio-frontier.com> then click on "register here" and fill out the form with the access code shown on the display.

You can leave blank on "WiFi radio model".

GB

Frontier Website



3. After the registration, the web page shows “My favourite” and “My added station” for operating these 2 functions. After this one time registration, every time you would like to use these functions, just go to the website: and enter the email address and password.

- To edit My Favourites:
 1. Use Browse or Search for stations on the web site to find a station,
 2. Click the “Add” icon and the station is added to My Favourite folder.
- To edit My Added Stations:

My Added Stations allows you to add the internet radio stations if you know the web address of the internet radios.

 1. Click the arrow under My added stations and you will be asked to enter the web address. Enter the URL exactly as described on the web page.
 2. Click the “Add” icon to add the station.

Music Player

To play music in the Music Player's shared folders:

1. Go to >Main menu>Music Player> Shared folders> [name of computer]>[name of folders]. User name and password may be required.

2. Find and select the audio file you want to listen to in the folder and press the Turning knob to play.
3. Use Forward/Back to go to next/previous track.

To play music in the Music Player's shared media:

1. Go to >Main menu>Music Player> Shared media> [name of computer]>[media categories]. The UpnP server makes Media categories available. For example, 'Music' or 'Playlists'. User name and password may be required.
2. Find and select the audio file you want to listen to in the folder and press the Turning knob to play.
3. Use Forward/Back to go to next/previous track.

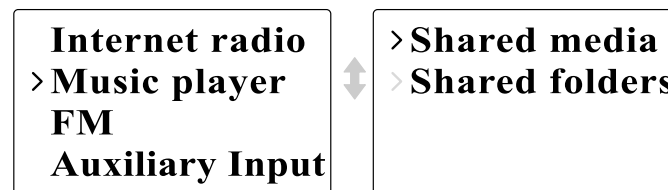



Shared Folder

The Windows Media Player 11 allows you to play audio files that are stored on a computer or a computer on your network.

Your radio supports two file access methods. It can connect to Shared Folders on the network. It can also connect with file server applications using the Universal Plug and Play (UPnP) protocol known as Shared Media.

All of the supported file types are playable in Windows Shares mode.

When using a UPnP server, the playable file types are dependant on the server software used. For example, Microsoft Windows Media Player11 can serve MP3, WMA and WAV files. To be able to play the other supported file types via UPnP you may need to install additional third-party software.

When using Windows Shares, music selection is by Artist, by Album and optionally by track within an Album. When using a Shared Media UPnP server, the search and selection criteria are determined by the server, but typically include additional options such as Genre. Many server applications also allow you to access files according to the folders within which they are stored.

To share media using Windows Media Player 11:

1. Open Media Player and click the arrow below Library tab then choose Options.



2. Click the Configure Sharing button.



3. Check the Share my media to: check box. WiFi Radio is shown as an Unknown Device.

4. Click the Settings button.



GB

5. Name your Share media and choose the settings.
6. Finally, check the box to choose to Allow new devices and computers automatically or not.

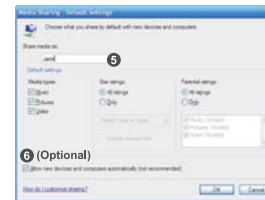

7. Click Ok when you are done.

Shared Folder Setup

- Computer:
 - Setup your PC to allow the radio to access your audio files via Windows Shares.
1. Ensure that your PC is available on the same network as your internet radio.
 2. Use Windows Explorer to locate the folder where your audio files are stored.
 3. Right click on the folder.
 4. Select 'Properties'.
 5. Click on 'Sharing'.
 6. Select 'Share this folder on the network' and 'Allow network users to change my files'.

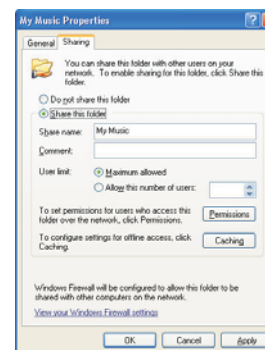

- **Wi-Fi Radio:**

Setup your radio to connect to the computer if user name and password are required to log in.

1. Go to >Main menu>System setup>Internet setup>PC settings.

2. Enter the user name and password.

Shared Media (UPnP)

Shared Media uses Windows Media Player (WMP) 11 and above as media server. This mode does not require any setting in the radio, but the PC needs to be configured to allow the radio access to the media. You will only have to do it once.

To setup your PC for shared media:

1. If your PC is running Microsoft Windows XP or Windows Vista then you can use Microsoft's Windows Media Player 11 (WMP 11) to act as your UPnP (Universal Plug and Play) media server. If not already installed on your PC, Windows Media Player 11 may be downloaded from Microsoft's website.
2. Once installed, WMP 11 can create a library from all the media files available to it on your PC. To add new media files to the library, select 'File > Add to Library... > Advanced Options', click 'Add' and choose the files you wish to add and click 'OK'.

> **Internet setup**
Time setup
Language
Factory reset

Wizard
> **PC settings**
View settings
Manual settings

GB

FM Radio

To listen to the FM radio:

- From the menu selections go to >Main menu > FM or press the FM button on the remote.

The radio will play the last played radio station. If you would like to select other stations, follow the instruction below.

To change FM stations:

1. Rotate the Turning knob on the radio clockwise or counter clockwise or press the TUNE+ / TUNE- buttons on the remote to increase/decrease the radio frequencies. Or
2. Press the Turning knob on the radio or ← on the remote control to scan and go to the next available FM station.

**Internet radio
Music player
>FM
Auxiliary Input**

**FM ST
91.75 MHz
[No RadioText]**

Auxiliary Input (AUX IN)

Auxiliary Input allows you to play music from an audio source such as an iPod or a DVD player.

To play music using AUX IN:

1. Connect the device to the radio using an AUX cable as shown

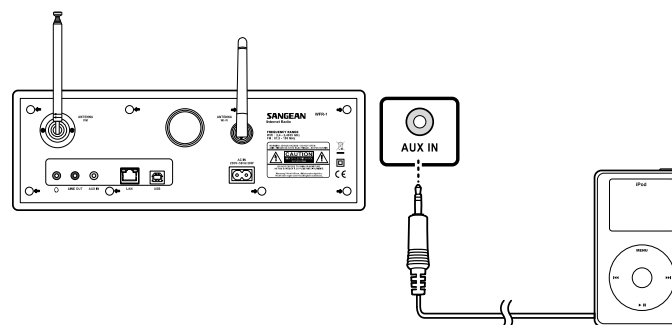

2. Go to >Main menu>Auxiliary input or press AUX IN on the remote.

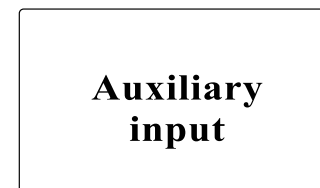
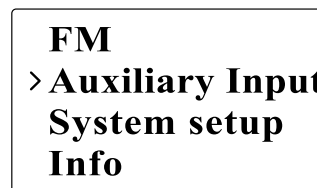

3. Start playing sound from the auxiliary device; adjust the device and radio volume when necessary.

Radio Station Preset

On the remote control you will find numeric keys 1-10 that are used to store preset stations. See Remote Control on page 5 for more details.

When no station is assigned to a number, "Preset empty" is displayed on the screen. Presets are available in the following modes:

- Internet Radio
- FM

To recall a preset:

- Short press a numeric key on the remote (1-10).

To assign the current radio station to a preset key:

- Press and hold the numeric key (1-10) for about 5 seconds.
Preset stored will be displayed on the screen.

Last Listened

The last 10 listened stations are stored on the radio.

To recall last listened:

- Choose Last listened from the menu and select the station.

› **Last listened
Station list
Main menu**

Chapter 4 Clock Operation

The radio must have the clock / date set to use the alarm functionality.

Clock Setup

1. To setup the time go to >Main menu>System setup>Time setup>Set clock.

2. Use TUNE+/TUNE- or Turning knob to adjust the values and use FORWARD/BACK to move back and forth between fields.
Press the Turning knob or ← to confirm.

Date Setup

1. To setup the time go to >Main menu>System setup>Time setup>Set date.

2. Use TUNE+/TUNE- or Turning knob to adjust the values and FORWARD/BACK to move back and forth between fields.
Press the Turning knob or ← to confirm.

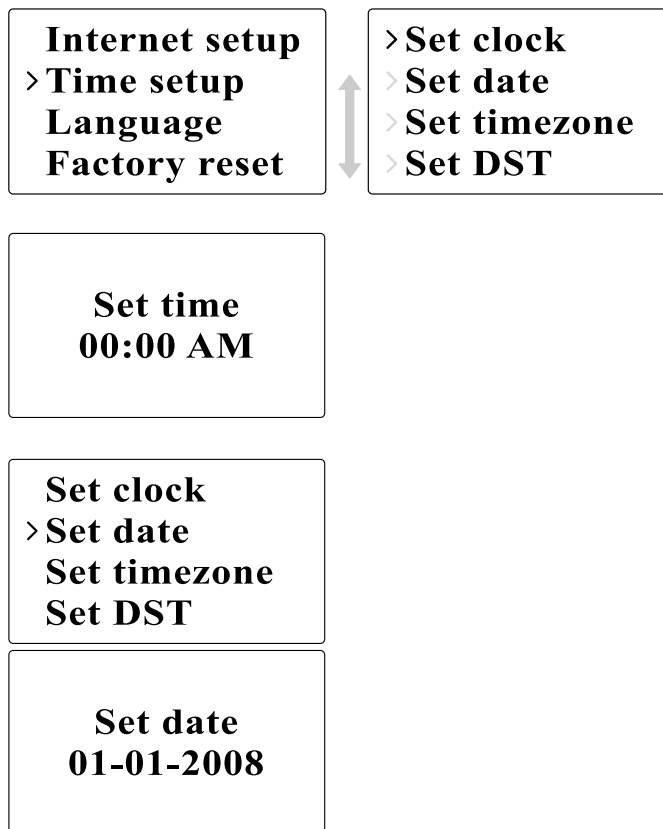

Time Zone Setup

1. To setup the time go to >Main menu>System setup>Time setup> Set time zone.

Set clock
Set date
> **Set timezone**
Set DST

2. Use TUNE+/TUNE- or Turning knob to adjust the values and FORWARD/BACK to move back and forth between fields. Press the Turning knob or ← to confirm.

Set time zone
+0

DST Setup

1. To setup the daylight saving time go to >Main menu>System setup> Time setup> Set DST.

Set clock
Set date
Set timezone
> **Set DST**

2. Use TUNE+/TUNE- or Turning knob to switch On or Off. Press the Turning knob or ← to confirm.

Set time zone
OFF

Auto Update

Auto update menu allows the user to select whether or not the time is to be synchronized with the internet.

- To setup the auto update go to >Main menu>System setup>Time setup>Auto update and Choose the source of the update.

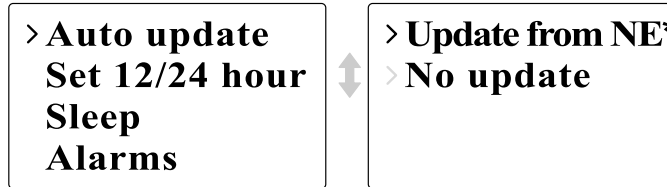

Set 12/24 Hour

12/24 hour setup allows you to change the clock display format.

- To setup the auto update go to >Main menu>System setup>Time setup>Set 12/24 hour.

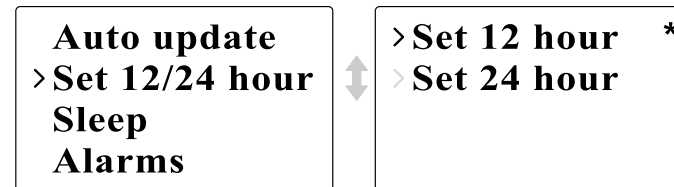

Set Sleep Time

Sleep time allows you to set the time to turn the radio off automatically.

1. To setup the auto update go to >Main menu>System setup>Time setup>Set sleep time. Or press the Timer button on the radio.

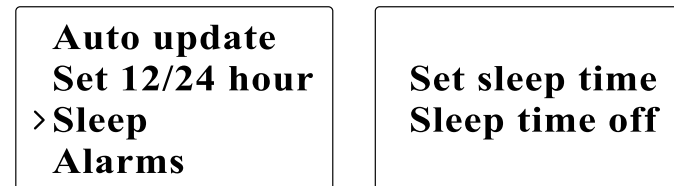

2. Use TUNE+/TUNE- or Turning knob to toggle between off, 15 minutes, 30 minutes, 45 minutes, and 60 minutes.

GB

Set Alarms

1. To setup the alarm go to >Main menu>System setup>Time setup>Alarms. Or Press the Timer button twice on the radio.
2. Choose Alarm1 or Alarm2 to enter Alarm setup.

Alarm setup

- Time: Enter the time to set the alarm off.

- On/Off: Use this option to turn the alarm on/off.

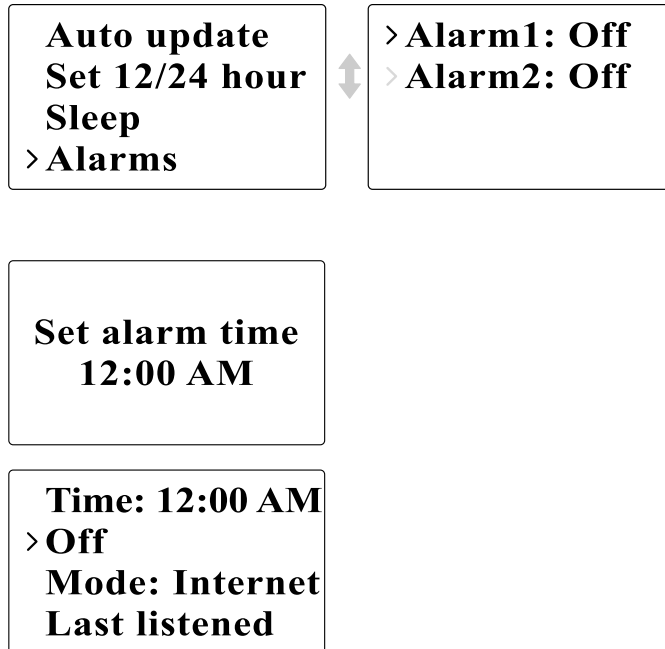



- **Mode:** Choose the source of what to play when time is up: Buzzer, Internet radio, or FM.

> **Buzzer**
Internet radio
FM
Auxiliary Input

- **Last listened:**
 - a. Buzzer: choose a preset buzzer.
 - b. iRadio, FM: choose one of the last listened stations.
- **Volume:** Use TUNE + or TUNE – or the Turning knob to adjust the volume.
- **Save:** The settings will not be saved and activated until this option has been selected.

Mode: Internet
Last listened
Volume
> **Save**

Alarm
Saved



Chapter 5 Upgrade and Reset

Software Upgrade

There are two mechanisms to upgrade the radio.

Upgrade via internet:

- Go to >Main menu>System setup>Software upgrade

Time setup
Language
Factory reset
> Software update

If there is a newer version of software available, the user will be asked to confirm the upgrade. If the radio lost power during the upgrade, it may restart automatically in USB upgrade mode.

Upgrade via USB

A user may choose to use this method instead of Internet Software Upgrade if a network connection is not available or the power was removed from the radio during Internet software upgrade.

1. Connect the radio with the PC using an USB cable.
2. Start the upgrade.exe utility on the PC.
3. Utility will ask you to run the Software upgrade wizard on the Wi-Fi radio.

4. If the radio is not yet in upgrade mode (showing the text "Waiting for PC wizard..."), enter the Software upgrade mode by removing the power, then holding down the keys <skip backward> and <skip forward> while turning the radio on again.

5. The upgrade will automatically start and takes approximately 2 minutes.

6. Upon completion, the radio will automatically reboot and load the new software.

Note:

Do not disconnect power during the update process. Update will fail if power is disconnected.

Factory Reset

If you wish to completely reset your radio to its initial state this may be performed by following this procedure.

1. Go to >Main menu>System setup>Factory reset

2. Press the Select (Turning knob or ?) to confirm rest.

3. The display will show "Restarting" for several seconds.

4. When the display shows "Welcome to Internet radio", the Factory reset is done.

Internet setup
Time setup
Language
>Factory reset

GB

Chapter 6 Trouble Shooting

Problem	Possible Cause	Possible Solution
Unable to connect to Wi-Fi network or Unable to get internet listing	<ol style="list-style-type: none">1. Router might be down2. Wrong network password entered	<ol style="list-style-type: none">1. Check if PC is able to connect to the network2. Check if the network key is correct
Unable to hear sound in AUX IN mode	Aux device or radio volume not adjusted correctly	Increase the volume on the radio and the aux device
Unable to find PC or music folder using scan	Sharing not enabled	Enable sharing. See Music Player on page 20 for more details
Unable to connect to certain stations	<ol style="list-style-type: none">1. Selected internet radio station might be down2. The station does not support the format used by the internet radio station3. Radio is not broadcasting at this time of day or reached maximum allowed listeners	<ol style="list-style-type: none">1. Check if PC is able to access the internet radio portal (http://www.wifiradio-frontier.com) when connected to the same Wi-Fi network2. Try connecting to the radio station again later
Connections are unstable	<ol style="list-style-type: none">1. Interference caused by other electronic products2. Internet may be out of bandwidth	<ol style="list-style-type: none">1. Try moving the radio to another location2. Try connecting to a wired network and if the problem persists, turn off programs that are using the internet on your PC to preserve bandwidth

Chapter 7 Product Specification

TUNER	FM	Frequency (MHz)	US: 87.8-108 EU: 87.5-108
		Stereo	Earphones / Speaker
		RDS/RBDS	PS/PTY/RT
	MW	Frequency (kHz)	522 - 1710
	WiFi	IEEE 802.11 b / g (GHz)	2.4 - 2.4835
	Ethernet	IEEE 802.3	*
		Internet Radio (iRadio)	vTuner
		Media Player (mPlayer)	*
	Preset		30
MEDIA	CD	CD / CDR / CDRW	
	SD		
	USB		
	Aux-in		*
	Others		
CLOCK	Real time	Radio control - iRadio	iRadio
	Alarm	Tuner / Media / Buzzer	Tuner/Media
	Sleep		*
	Nap		
	Others		Snooze
DISPLAY		LCD / VFD	LCD
		View area (mm)	59 x 33.5
		Graphic / Character type	Graphic 128 x 64
		Back light	*
		Others	

GB

FEATURE		Record - SD / Flash	
		Rewind - SDRAM	
		Record - SD / Flash	
		Program upgrade	Via USB-B
		Others	
AUDIO	EQ	Tone control	
		Treble / Bass control	*
		DBB	
		EQ (Sound effect selection)	6
		Others	
AMPLIFIER		Speaker output (TYP)	5W + 5W
		Earphones output	5 + 5 mW
		Others	
SPEAKER		Size	3 inches x 2
		Impedance	8 ohms
		Magnetically shield	*
		Others	
I/O Socket		AC / DC - in	AC
		Aux - in	*
		Line - out	*
		Digital - out	
		Earphones	*
		SD	
		USB	USB-B
		Ext. Antenna	WiFi, FM, AM-loop
		RJ - 45	*
		Others	

DIMENSIONS	Width (mm)	326
	Height (mm)	108
	Depth (mm)	210
	Weight (g)	2946



If at any time in the future you should need to dispose of this product please note that: Waste electrical products should not be disposed of with household waste. Please recycle where facilities exist. Check with your Local Authority or retailer for recycling advice. (Waste Electrical and Electronic Equipment Directive)

GB

Sommaire

Consignes de sécurité importantes	40-41	Médias partagés (UPnP)	62
Chapitre 1 démarrage	42	Configuration de l'ordinateur pour les Médias partagés:	62
Produit et accessoires:	42	Radio FM	63
Mise sous tension de la radio	43	Ecouter la radio FM:	63
Commandes	44	Changer des stations FM:	63
Fonctionnement de la Radio Wi-fi	45	Entrée auxiliaire (AUX IN)	64
Télécommande	46-47	Ecouter de la musique avec le mode AUX IN:	64
Naviguer dans les menus	48	Présélection de stations radio	65
Navigation dans les menus:	48	Rappeler une présélection:	65
Entrées de texte	49	Assigner la station radio sélectionnée à une touche de présélection:	65
Entrer du texte:	49	Dernières écoutées	65
Langue	49	Rappeler une station dernièrement écoutée:	65
Raccorder un équipement à la radio	50	Chapitre 4 Fonctionnement de l'horloge	66
Chapitre 2 Connexion	51	Réglage de l'horloge	66
Connexion à un réseau sans fil	52	Réglage de la date	66
Raccordement à un réseau filaire	53	Fuseau horaire	67
Chapitre 3 Ecouter la radio	54	Heure d'été	67
Radio Internet	54	Mise à jour automatique	68
Ecouter la radio Internet:	54	Format 12/24 heures	68
Recherche de stations radio sur internet:	54	Réglage de la minuterie Sommeil	68
Ecouter des Podcast:	55	Réglage des alarmes	69
Ecouter Mes favoris / Mes stations ajoutées:	56	Réglage de l'alarme	69
Lecteur audio	58	Chapitre 5 Mise à niveau et Réinitialisation	71
Ecouter de la musique avec les dossiers partagés du lecteur audio:	58	Mise à niveau logicielle	71
Ecouter de la musique avec les médias partagés du lecteur audio:	58	Mise à niveau via internet:	71
Dossiers partagés	59	Mise à niveau via USB	71
Partage de médias avec Windows Lecteur média 11:	60	Réinitialisation d'usine	72
Configuration Dossiers partagés	61	Chapitre 6 Dépannage	73
		Chapitre 7 Spécifications du produit	74-76

Consignes de sécurité importantes

1. Lire et comprendre toutes les consignes de sécurité et d'utilisation avant d'allumer l'appareil.
2. Conservez ces instructions: Les consignes de sécurité doivent être conservées pour une éventuelle consultation ultérieure.
3. Observez les avertissements. Toutes les consignes d'utilisation et avertissements concernant l'appareil devraient être suivies.
4. Suivre toutes les consignes et instructions d'utilisation.
5. Eau et humidité: L'appareil ne doit pas être utilisé près de l'eau. Ne pas utiliser près d'une baignoire, cuvette, évier, sous-sol humide, piscine, etc.
6. Débrancher la radio du secteur avant nettoyage. Employer seulement un tissu humide pour le nettoyage extérieur de la radio.
7. Ne pas placer la radio sur un support instable, table, chariot etc. La radio risquerait de tomber ce qui pourrait gravement l'endommager.
8. Ventilation: Cette radio devrait être située de sorte que son emplacement n'interfère pas avec sa propre ventilation. Exemple, la radio ne doit pas être utilisée sur un lit, sofa, couverture ou autres surfaces qui risqueraient de bloquer les orifices de ventilation. Ne pas placer l'appareil dans des endroits clos comme un coffre ce qui réduirait le débit d'air nécessaire à sa propre ventilation.
9. N'installez pas cet appareil près de sources de chaleur telles qu'un radiateur, conduit d'air chaud, poêle ou autres appareils (en incluant les amplificateurs) qui produisent de la chaleur.
10. Si la fiche ne s'adapte pas à votre prise murale, contactez un électricien afin que celui-ci procède au remplacement de la prise de courant obsolète.
11. Source d'énergie: La radio devrait être utilisée seulement avec la source d'énergie indiquée sur l'étiquette de l'appareil. Si vous n'êtes pas sûr du type d'alimentation dans votre habitation, consultez votre revendeur ou la compagnie d'électricité.
12. Cordon électrique: Le cordon électrique devrait être placé de manière à ne pas marcher dessus, pincer ou placer des objets sur celui-ci. Prêter une attention particulière au cordon électrique et à la prise, surtout à la sortie de l'appareil. Débrancher l'appareil en saisissant la prise et non pas le cordon lui-même. Utiliser la radio seulement avec le type d'alimentation indiqué sur l'appareil. Si vous n'êtes pas sûr de la source d'énergie présente à votre domicile, consultez votre revendeur ou la compagnie d'électricité.
13. Ne pas surcharger les prises murales ou les rallonges électriques. Ceci peut avoir comme conséquence un risque d'incendies ou d'électrocution. Ne jamais insérer d'objet d'aucune sorte dans la radio ni dans les ouvertures. L'objet pourrait entrer en contact avec des parties électrisées et créer des surtensions, chocs électriques ou des incendies.
14. Utilisez seulement les pièces/accessoires fournies par le fabricant.
15. Si vous n'utilisez pas la radio pendant une longue période de temps, débranchez le cordon d'alimentation de la prise murale, ceci afin d'éviter tout dommage occasionné par la foudre ou par une surtension.
16. Si vous n'utilisez pas la radio pendant une longue période de temps, retirez les batteries. Les batteries peuvent fuir et endommager la radio.

17. Ne pas essayer d'entretenir l'appareil vous-même. Retirer le capot vous exposera à des tensions électriques dangereuses et annulera la garantie. Adressez-vous à un réparateur qualifié et agréé.

18. Insertion d'objets et de liquides -Ne jamais insérer d'objet ou de liquide d'aucune sorte par les ouvertures de l'appareil, ceux-ci pourraient entrer en contact avec des parties de l'appareil sous tension et pourrait provoquer des incendies ou des chocs électriques. Ne jamais renverser de liquide d'aucune sorte sur l'appareil.

19. L'appareil doit être entretenu par du personnel qualifié quand:

- Le cordon d'alimentation ou la fiche est endommagé.
- Des objets sont tombés ou du liquide a été renversé sur la radio.
- La radio a été exposée à de la pluie ou à de l'eau.
- La radio semble fonctionner de manière anormale ou vous remarquez un changement dans son fonctionnement.
- La radio est tombée ou son aspect extérieur est endommagé.

Remarque:

Toute modification ou changement non approuvé explicitement par l'entité responsable des conformités est susceptible d'annuler le droit de l'utilisateur à faire fonctionner cet équipement.

REMARQUE IMPORTANTE:

afin de se conformer aux exigences des directives de la FCC liées à l'exposition aux FR, aucune modification de l'antenne ou de l'unité n'est autorisée. Toute modification de l'antenne ou de l'unité peut excéder les exigences de conformité à l'exposition de FR et annuler le droit de l'utilisateur à faire fonctionner cet équipement.

41

INFORMATIONS RELATIVES A LA FCC

La déclaration sur les interférences de fréquences radio de la Federal Communication Commission inclut le paragraphe suivant:

Cet équipement a été testé et déclaré conforme aux normes des appareils numériques de classe B, conformément à l'article 15 du Règlement de la FCC (Federal Communications Commission). Ces normes sont conçues pour fournir une protection raisonnable contre les interférences préjudiciables dans une installation résidentielle. Cet équipement génère, utilise et peut émettre une énergie de fréquence radio et peut causer des interférences nocives aux radiocommunications s'il n'est pas installé et utilisé conformément aux instructions. Toutefois, il n'existe aucune garantie que des interférences ne se produiront pas dans une installation particulière. Si cet équipement venait à causer des interférences nocives à la réception radio ou télévision, qui peuvent être déterminées en l'allumant et en l'éteignant, l'utilisateur est invité à tenter de corriger ces interférences par une ou plusieurs des mesures suivantes:

- Réorienter ou repositionner l'antenne réceptrice.
- Augmenter la distance qui sépare l'équipement et le récepteur.
- Brancher l'équipement sur une sortie d'un circuit différent de celui auquel le récepteur est raccordé.
- Consulter le revendeur ou un technicien radio/télévision spécialisé pour obtenir de l'aide.

L'utilisateur ne doit pas modifier cet équipement sans l'accord écrit de SANGEAN ELECTRONICS INC. Toute modification peut annuler le droit de faire fonctionner cet équipement.

Chapitre 1 Démarrage

Nous vous félicitons d'avoir fait l'acquisition de la radio Sangean WFR-1 Wi-fi. Vérifiez que les éléments suivants sont présents dans l'emballage:

Produit et accessoires:

- Cordon d'alimentation: permet d'alimenter la radio.
- Télécommande: permet de contrôler la radio à distance.
- Radio Wi-fi WFR-1: votre radio Wi-Fi

Cordon d'alimentation

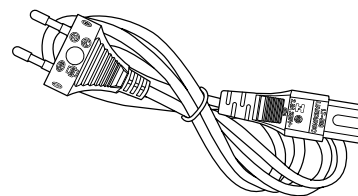

Télécommande

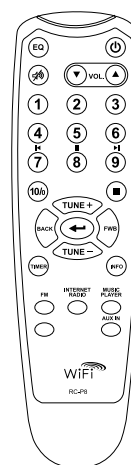

Radio Wi-fi WFR-1

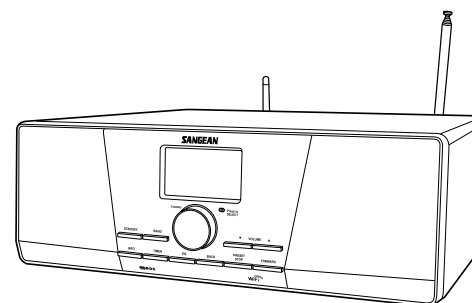

Mise sous tension de la radio

1. Raccordez une extrémité du cordon d'alimentation à la radio et raccordez l'autre extrémité à une fiche de courant murale.

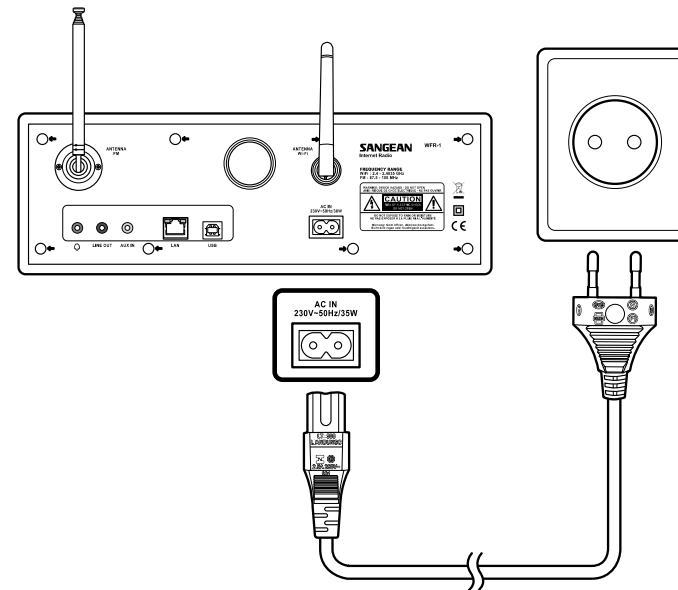

2. Appuyez sur la touche STANDBY pour mettre en marche la radio.

Remarque:

Utilisez seulement l'adaptateur de courant fourni avec la radio.

Raccorder un autre type d'adaptateur de courant peut endommager la radio de manière permanente.

Commandes

(Panneau avant)

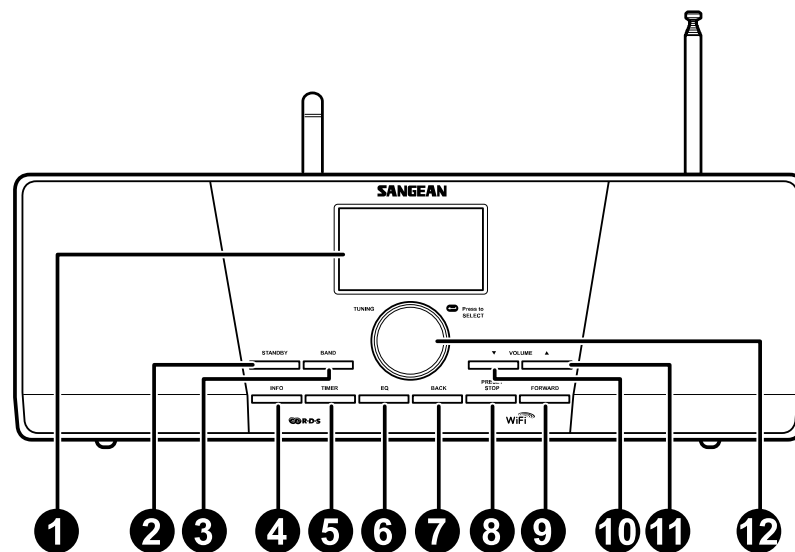

1. Ecran LCD
2. Touche STANDBY
3. Touche BAND
4. Touche INFO
5. Touche TIMER
6. Touche EQ

7. Touche RETOUR
8. Touche PRESET STOP
9. Touche AVANT
10. Touche VOLUME BAS
11. Touche VOLUME HAUT
12. Commande de réglage Tuning

F

Fonctionnement de la Radio Wi-fi

Référez-vous aux images ci-dessous pour vous familiariser avec les commandes de la radio.

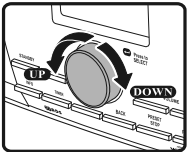
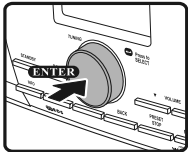
	Item	Description
1	Ecran LCD	Permet d'afficher le texte
2	Touche STANDBY	Pour mettre en marche/éteindre la radio
3	Touche BAND	Appuyez sur cette touche pour basculer entre les modes
4	Touche INFO	Appuyez sur cette touche pour afficher les informations sur l'écran LCD
5	Touche TIMER	Appuyez sur cette touche pour définir la minuterie Sommeil et les alarmes
6	Touche EQ	Appuyez sur cette touche pour accéder à l'option Egaliseur
7	Touche RETOUR	Touche de navigation. Appuyez sur cette touche pour activer le menu/revenir à la page précédente dans un menu. En mode Lecteur audio, appuyez sur cette touche pour sélectionner la piste précédente. Dans les interfaces de configuration, appuyez sur cette touche pour accéder à l'option précédente
8	Touche PRESET STOP	Appuyez sur cette touche pour accéder au menu Présélections. En mode Lecteur audio, appuyez sur cette touche pour arrêter la lecture de la piste
9	Touche AVANT	Touche de navigation. Appuyez sur la touche pour confirmer votre sélection dans un menu. Appuyez sur la touche pour déplacer le curseur vers la gauche lorsque vous entrez le nom d'utilisateur ou le mot de passe. En mode Lecteur audio, appuyez sur cette touche pour sélectionner la piste suivante. Dans les interfaces de configuration, appuyez sur cette touche pour accéder à l'option suivante
10	Touche VOLUME BAS	Appuyez sur la touche pour diminuer le volume
11	Touche VOLUME HAUT	Appuyez sur la touche pour augmenter le volume
12	Commande de réglage Tuning	<p>Tournez cette commande pour effectuer des sélections/ naviguer parmi les options</p>  <p>Appuyez sur la touche pour confirmer vos sélections</p> 

Télécommande

1. Touche Mute
2. Touche Mute
3. Touche TUNE +
4. Touche Retour
5. Touche TIMER
6. Touche TUNE -
7. Touche FM
8. Touche iRadio
9. Touche AUX IN
10. Touche Mplayer
11. Touche INFO
12. Touche Enter
13. Touche AVANT
14. Touche Stop
15. Touche Présélection 7,8,9 /rembobinage, pause, avance rapid
16. Touches de présélection radio
17. Touches Volume
18. Touche Power

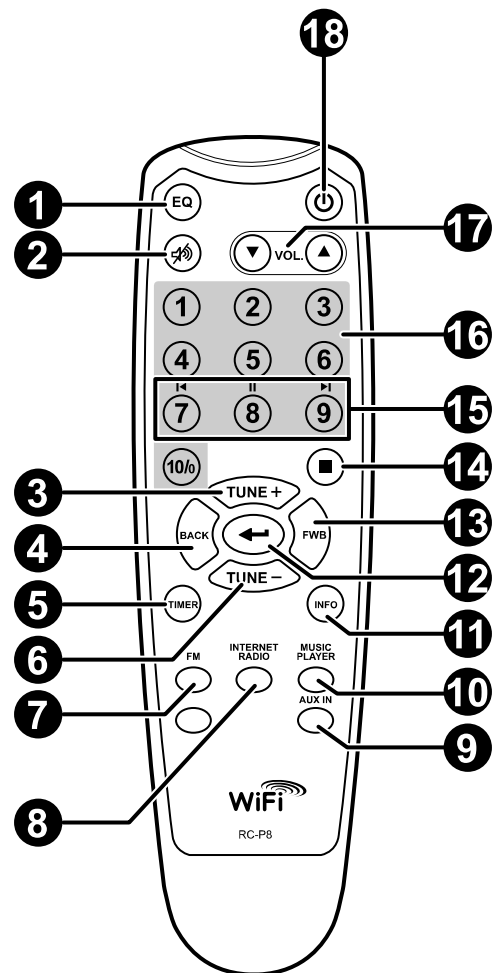

Télécommande

Vous pouvez contrôler la radio avec la télécommande. Voir l'image ci-dessous pour une présentation détaillée de chaque touche.

	Commande	Description
1	Touche Mute	Appuyez sur cette touche pour accéder à l'interface de sélection d'un Egaliseur
2	Touche Mute	Appuyez sur la touche pour couper le son de la radio
3	Touche TUNE +	Touche de navigation, permet de sélectionner l'option du dessus.
4	Touche Retour	Appuyez sur cette touche pour activer le menu/revenir d'une page dans un menu. En mode Lecteur audio, appuyez sur cette touche pour accéder à la piste précédente. Dans les interfaces de configuration, appuyez sur cette touche pour accéder à l'option précédente
5	Touche TIMER	Appuyez sur cette touche pour régler la minuterie Sommeil et les alarmes
6	Touche TUNE -	Touche de navigation, permet de sélectionner l'option en dessous
7	Touche FM	Appuyez sur cette touche pour accéder au mode radio FM
8	Touche iRadio	Appuyez sur cette touche pour accéder au mode Radio Internet.
9	Touche AUX IN	Appuyez sur cette touche pour accéder au mode Entrée auxiliaire
10	Touche Mplayer	Appuyez sur cette touche pour accéder au mode Lecteur audio
11	Touche INFO	Appuyez sur cette touche pour afficher les informations sur l'écran LCD
12	Touche Enter	Appuyez sur la touche pour confirmer votre sélection
13	Touche AVANT	Touche de navigation, permet de confirmer votre sélection dans un menu. Appuyez sur cette touche pour vous déplacer vers la gauche lorsque vous entrez le nom d'utilisateur ou le mot de passe. En mode Lecteur audio, appuyez sur cette touche pour accéder à la piste suivante. Dans les interfaces de configuration, appuyez sur cette touche pour accéder à l'option suivante.
14	Touche Stop	Appuyez sur cette touche pour annuler l'opération en cours.
15	Touche Présélection 7,8,9/rembobinage, pause, avance rapid	Appuyez sur ces touches pour rappeler la présélection 7, 8, 9/effectuer un rembobinage/pause/avance rapide.
16	Touches de présélection radio	Appuyez sur ces touches pour rappeler des présélections.
17	Touches Volume	Appuyez sur ces touches pour régler le volume
18	Touche Power	Appuyez sur la touche pour mettre en marche/éteindre la radio

Navigation parmi les options des menus

Il existe deux manières de naviguer dans les menus.

Appuyez sur la touche RETOUR pour activer le menu puis:

1. Naviguez parmi les sélections en tournant la commande de réglage Tuning de la radio dans le sens des aiguilles d'une montre ou dans le sens contraire des aiguilles d'une montre pour déplacer le symbole > et appuyez sur la commande de réglage Tuning pour confirmer votre sélection. Utilisez la touche AVANT/RETOUR pour sélectionner/accéder à l'option précédente du menu.
2. Utilisez les touches de navigation (TUNE +, TUNE-, RETOUR, AVANT) de la télécommande pour déplacer le symbole > et appuyez sur la touche Enter pour confirmer votre sélection. Utilisez AVANT/RETOUR pour sélectionner/accéder à l'option précédente du menu.

Voir la section Fonctionnement de la radio Wi-fi pour une présentation détaillée de la commande de réglage Tuning et des touches de navigations.

Navigation dans le menu:

1

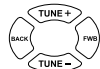
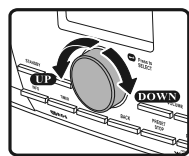

2

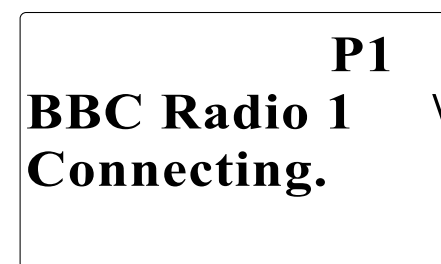
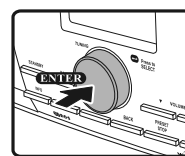

F

Entrer du texte

Pour commencer à utiliser la radio, il est nécessaire d'entrer du texte.
Par exemple, entrer un nom d'utilisateur, mot de passe, rechercher une station, etc.

Pour entrer du texte:

- Faites tourner la commande de réglage Tuning pour mettre en surbrillance le texte/numéro/symbole.
- Appuyez sur la touche la commande de réglage Tuning pour confirmer.
- Utilisez < pour supprimer.
- Utilisez C pour annuler et quitter
- Utilisez ← pour confirmer lorsque vous avez terminé.

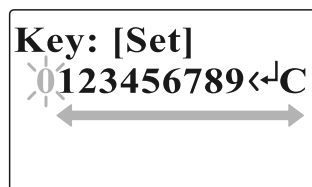

Langue

Permet de sélectionner la langue d'affichage.

- Accédez à >Menu principal>Langue et sélectionnez la langue.

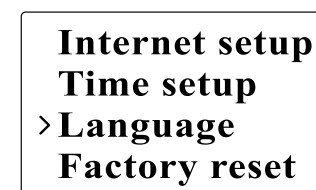
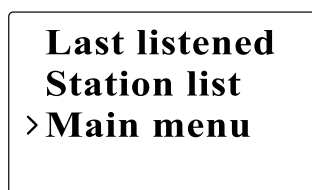

Raccorder un équipement à la radio

Voir l'image ci-dessous pour une présentation détaillée des connecteurs situés sur le panneau arrière de la radio.

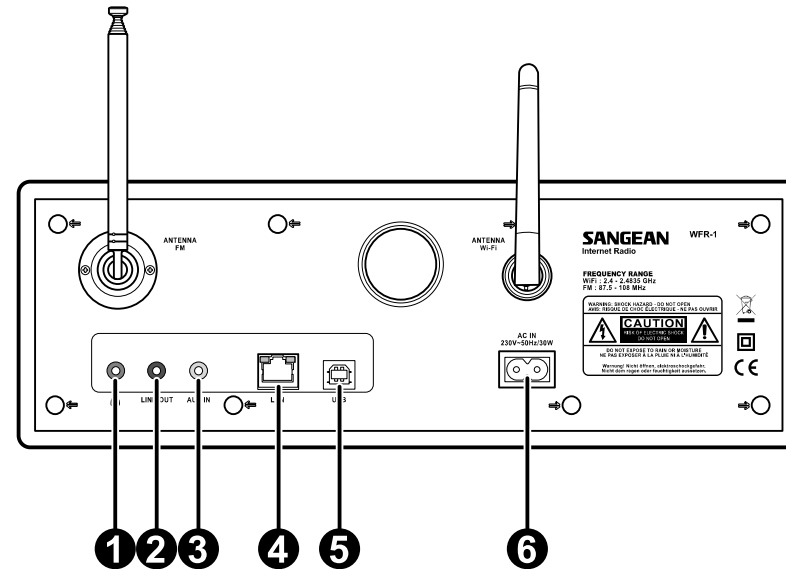

	Elément	Description
1	Connecteur Ecouteurs	Permet de raccorder des écouteurs
2	Connecteur LINE OUT	Permet de raccorder des haut-parleurs externes
3	Connecteur AUX IN	Permet de connecter un périphérique audio externe
4	Connecteur LAN	Permet de raccorder un câble Ethernet
5	Connecteur USB	Permet de raccorder un périphérique USB
6	Connecteur Alimentation	Permet de raccorder le cordon d'alimentation



Chapitre 2 Connexion

Avant d'utiliser cette radio internet, vous devez être équipé de la manière suivante:

- Une connexion internet haut débit ou
- Un point d'accès sans fil (Wi-Fi) ou connexion filaire Ethernet (10 ou 100 Mbits/sec avec connexion RJ45) relié à votre connexion internet haut débit, de préférence via un routeur. Dans la plupart des cas un modem haut débit, le routeur ou point d'accès sans fil sera un boîtier unique fourni par votre fournisseur d'accès internet ou acheté dans une boutique d'informatique.
- Si votre réseau sans fil est configuré pour utiliser le cryptage "Filaire Equivalent Privacy" (WEP) ou "Wi-Fi Protected Access" (WPA) il vous sera nécessaire de connaître la clé de cryptage de manière à ce que la radio internet puisse communiquer avec le réseau.

IMPORTANT:

Avant de continuer, assurez-vous que votre point d'accès sans fil ou routeur est sous tension et qu'il marche parfaitement avec votre réseau informatique existant (utilisez votre ordinateur pour vous en assurer).

Pour que cette partie de votre système fonctionne, vous devez lire les instructions fournies avec votre point d'accès sans fil ou de votre routeur.

Connexion à un réseau sans fil

Pour configurer l'option Réseau sans fil:

1. Assurez-vous qu'un réseau sans fil soit à portée.

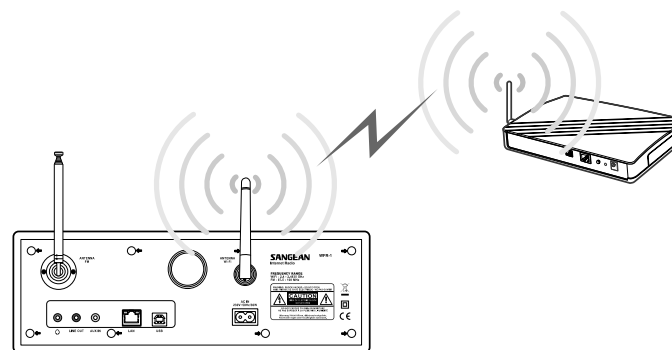

2. Accédez à >Menu principal>Configuration système > Configuration Internet > Assistant >[nom du réseau sans fil].

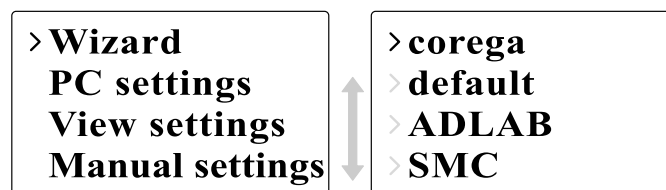

3. Il vous sera demandé d' entrer un mot de passe:

- Faites tourner la commande de réglage Tuning pour mettre en surbrillance le texte/numéro/symbole
- Appuyez sur la touche la commande de réglage Tuning pour confirmer.
- < pour supprimer
- C pour annuler et quitter
- ← pour confirmer lorsque vous avez terminé

4. L'écran affiche "Connecté" lorsque la connexion est établie.

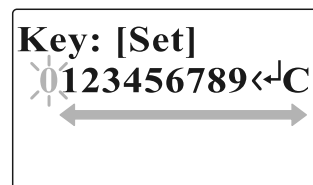

Raccordement à un réseau filaire

Pour configurer l'option Réseau filaire:

1. Connectez la radio au réseau filaire en utilisant un câble Ethernet comme indiqué.

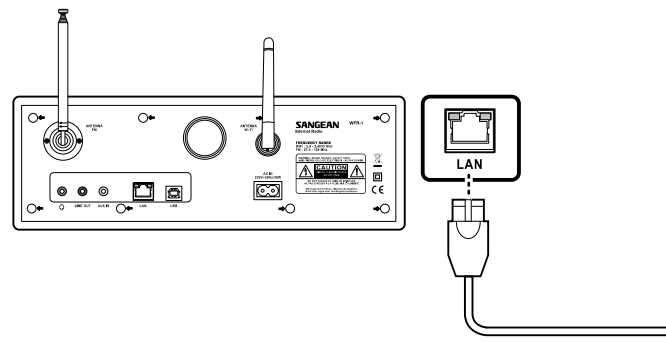

2. Accédez à >Menu principal> Configuration système > Configuration Internet > Assistant > [Filaire] à partir des options du menu.

> **Wizard**
PC settings
View settings
Manual settings

SMC
[Rescan]
> **[Wired]**
[Manual config]

3. Entrez le mot de passe lorsque demandé.

- Faites tourner la commande de réglage Tuning pour mettre en surbrillance le texte/numéro/symbole
- Appuyez sur la commande de réglage Tuning pour confirmer.
- < pour supprimer
- C pour annuler et quitter
- ← pour confirmer lorsque vous avez terminé

Key: [Set]
0123456789<-+C
↔

4. L'écran affiche "Connecté" lorsque la connexion est établie.

Si vous rencontrez des problèmes lors de la connexion au réseau filaire, les témoins lumineux du connecteur LAN (RJ-45) vous aideront à identifier la cause du problème :

Vert allumé = liaison établie, clignote=transfert de données

Jaune allumé = liaison à 100M bps, éteint = liaison à 10M bps

Chapitre 3 Ecouter la radio

Radio Internet

Pour écouter la radio Internet:

- A partir du menu, accédez à l'option >Menu principal > Radio Internet ou appuyez sur la touche iRadio de la télécommande. La radio lira la dernière station radio écoutée.

**Last listened
Station list
> Main menu**

**> Internet radio
Music player
FM
Auxiliary Input**

Lorsque vous souhaitez sélectionner d'autres stations, suivez les instructions ci-dessous.

Pour rechercher des stations radio sur internet:

- Appuyez sur la touche RETOUR pour activer le menu et accéder à l'option Liste des stations.

Dans la Liste des stations, 5 méthodes de recherche des stations sont disponibles. Accédez à >Liste des stations>Stations à partir du menu:

**Last listened
> Station list
Main menu**

**My Favourites
> Stations
Podcasts
My Added Station**

1. Emplacement:

Cette option vous permet de choisir une station radio à partir de la liste continent et pays.

F

2. Genre:

Cette option vous permet de choisir une station radio selon le contenu, par exemple Classique, Rock, Sport, Actualités, etc.

3. Rechercher une station:

vous permet de rechercher une station en entrant le nom ou un mot clé.

4. Stations radio populaires:

vous permet d'afficher la liste des stations radio populaires et de sélectionner des stations.

5. Nouvelle station:

vous permet d'afficher la liste des stations les plus récentes et de sélectionner des stations.

Pour écouter des Podcasts:

- Accédez à >Liste des stations>Podcasts, 3 options sont disponibles:

1. Emplacement:

cette option vous permet de choisir une station radio à partir de la liste continent et pays.

2. Genre:

Cette option vous permet de choisir une station radio selon le contenu, par exemple Classique, Rock, Sport, Actualités, etc.

3. Recherche de station:

vous permet de rechercher une station en entrant le nom ou un mot clé.

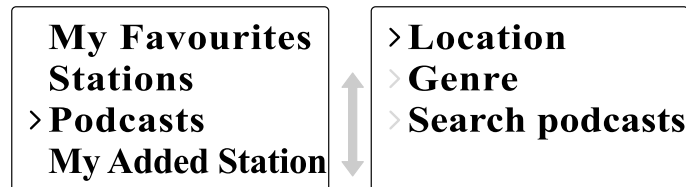
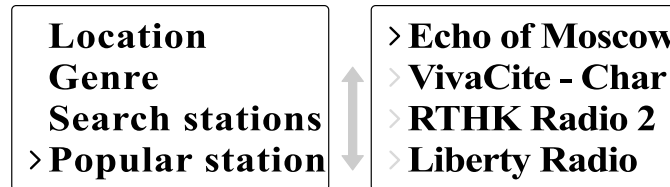

Pour écouter la Mes favoris / Mes stations ajoutées:

Les fonctions Mes favoris et Mes stations radios vous permettent d'ajouter des stations radio internet sur le site internet frontière et d'écouter les stations de votre radio.

- Accédez à >Liste des stations>Mes favoris / >Liste des stations> Mes stations ajoutées.

> **My Favourites
Stations
Podcasts
My Added Station**

**My Favourites
Stations
Podcasts
> My Added Station**

- S'enregistrer en ligne:
Avant la première utilisation de ces deux fonctions, veuillez suivre les instructions pour vous inscrire au site internet:

1. Accédez à >Liste des stations>Aide>Obtenir un code d'accès.
Le code s'affiche à l'écran.

**Stations
Podcasts
My Added Station
> Help**

> **Get access code
> FAQ**

2. Visitez le site internet en utilisant votre ordinateur
<http://wifiradio-frontier.com/> then cliquez sur "Inscrivez-vous ici" et remplissez le formulaire avec le code d'accès affiché à l'écran.
Vous pouvez laisser le champ "Mode radio WiFi" libre.

Site internet frontière



3. Une fois l'inscription terminée, la page internet affiche et "Mes stations ajoutées" pour utiliser ces deux fonctions. Une fois l'enregistrement terminé, lorsque vous souhaitez utiliser ces fonctionnalités, il vous suffit seulement d'accéder au site internet: entrez ensuite l'adresse email et le mot de passe.

- Pour modifier Mes favoris:
 1. Utilisez Naviguer ou Rechercher des stations sur le site internet pour trouver une station,
 2. Cliquez sur l'icône "Ajouter", la station est ajoutée au dossier Mes favoris.
- Pour modifier Mes stations ajoutées:

Cette option vous permet d'ajouter des stations radio internet lorsque vous connaissez l'adresse internet des stations radio.

 1. Cliquez sur la flèche située sous Mes stations ajoutées, il vous sera demandé d'entrer l'adresse internet. Entrez l'adresse exacte comme indiquée sur la page.
 2. Cliquez sur l'icône "Ajouter" pour ajouter la station.

Lecteur audio

Pour écouter de la musique avec les dossiers partagés du lecteur audio:

1. Accédez à >Menu principal>Lecteur audio> Dossiers partagés> [nom de l'ordinateur]>[noms des dossiers].
Un nom d'utilisateur et mot de passe peuvent être requis.

2. Trouvez et sélectionnez le fichier audio que vous souhaitez écouter dans le dossier et appuyez sur la commande de réglage Tuning pour lancer la lecture.
3. Utilisez la touche Forward/Back pour accéder à la piste suivante/précédente.

Pour écouter de la musique avec les médias partagés du Lecteur audio :

1. Accédez à >Menu principal>Lecteur audio> Médias partagés> [nom de l'ordinateur]>[catégories de média].
Le serveur UpnP rend les Catégories de média disponibles.
Par exemple, 'Musique' ou 'Listes de lecture'. Un nom d'utilisateur et un mot de passe peuvent être requis.
2. Trouvez et sélectionnez le fichier audio que vous souhaitez écouter dans le dossier et appuyez sur la commande de réglage Tuning pour lancer la lecture.
3. Utilisez les touches Forward/Back pour accéder à la piste suivante/précédente.

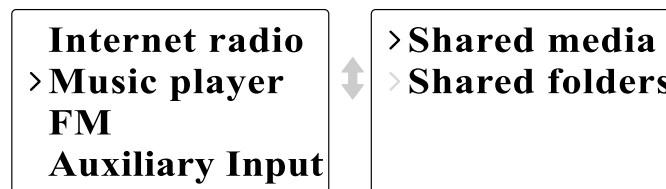



Dossier partagés

Le lecteur Windows média 11 vous permet de lire les fichiers audio stockés sur votre ordinateur ou un autre ordinateur du réseau.

Votre radio offre deux méthodes d'accès aux fichiers. Il est possible de se connecter aux Dossiers partagés sur le réseau. Il est également possible de se connecter avec l'application de gestion de fichiers en utilisant le protocole Universal Plug and Play (UpnP) connu sous le nom de Médias partagés.

Tous les types de fichiers supportés sont lisibles en mode Partages Windows.

Lorsque vous utilisez un serveur UpnP, les types de fichiers compatibles dépendent du logiciel serveur utilisé. Par exemple, le lecteur Windows média 11 de Microsoft prend en charge les fichiers MP3, WMA et WAV. Pour pouvoir lire les autres types de fichiers supportés via UpnP, vous devrez peut-être installer d'autres logiciels tiers.

Lorsque vous utilisez Partages Windows, la sélection de musiques se fait par Artiste, par Album et optionnellement par piste dans un Album. Lorsque vous utilisez un serveur de partage de médias UpnP, la recherche et les critères de sélection sont déterminés par le serveur, mais incluent en général des options supplémentaires comme la recherche par Genre. Plusieurs applications serveur vous permettent également d'accéder aux fichiers selon les répertoires dans lesquels ils sont stockés.

Pour partager des médias en utilisant le lecteur Windows média 11:

1. Ouvrez le Lecteur média et cliquez sur la flèche située sous l'onglet Librairie puis sélectionnez Options .



2. Cliquez sur le bouton Configurer le partage.



3. Vérifiez Partager le média vers: vérifiez la boîte. Radio WiFi est affiché comme un périphérique inconnu.
4. Cliquez sur le bouton Paramètres.



F

5. Nommez votre Média partagé et sélectionnez les paramètres.
6. Enfin, sélectionnez Autoriser les nouveaux périphériques et ordinateurs automatiquement.

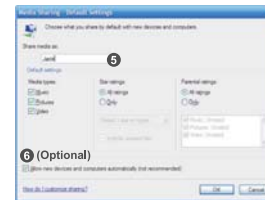

7. Cliquez sur Ok lorsque vous avez terminé

Configuration des dossiers partagés

- Ordinateur:
Configurez votre ordinateur Windows afin d'autoriser la radio à accéder à vos fichiers audio par l'intermédiaire de Partages Windows.

1. Vérifiez que votre ordinateur soit sur le même réseau que la radio internet.
2. En utilisant l'Explorateur Windows, repérez le répertoire contenant vos fichiers audio.
3. Effectuez un clic droit sur le répertoire.
4. Sélectionnez "Propriétés".
5. Cliquez sur "Partage".
6. Sélectionnez "Partager ce répertoire sur le réseau" et "Autoriser les utilisateurs du réseau à modifier mes fichiers."

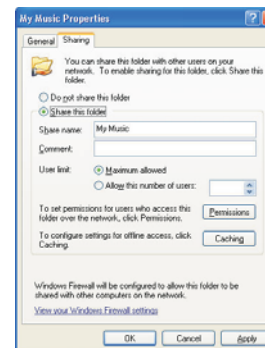

- Radio Wi-fi:
Configurez votre radio pour que celle-ci se connecte à votre ordinateur lorsqu'un nom d'utilisateur et un mot de passe sont requis.

1. Accédez à >Menu principal>Configuration système> Configuration Internet>Paramètres de l'ordinateur.

2. Entrez le nom d'utilisateur et le mot de passe.

Médias partagés (UPnP)

Les Médias partagés utilisent le lecteur Windows Média (WMP) 11 et supérieurs pour agir en tant que serveur média. Ce mode ne requiert aucun réglage sur la radio, mais l'ordinateur doit être configuré afin d'autoriser la radio à accéder aux médias. Il vous suffit de configurer l'ordinateur une fois.

Configuration de l'ordinateur pour les média partagés:

1. Si vous êtes sous Microsoft Windows XP ou Windows Vista, vous pouvez alors utiliser le lecteur Windows média 11 de Microsoft (WMP11) pour agir en tant que serveur de médias UpnP (Universal plug and Play). S'il n'est pas déjà installé sur votre PC, le lecteur Windows média 11 peut-être téléchargé et installé à partir du site Internet de Microsoft.
2. Une fois installé, WMP11 crée une librairie de tous les fichiers média disponible sur votre PC. Pour ajouter de nouveaux fichiers média à la librairie, sélectionnez "Fichier>Ajouter à la librairie..> Options avancées", cliquez sur "Ajouter" et sélectionnez les fichiers que vous souhaitez ajouter, cliquez sur 'OK'.

> **Internet setup**
Time setup
Language
Factory reset

Wizard
> **PC settings**
View settings
Manual settings

Radio FM

Ecouter la radio FM:

- A partir du menu, accédez à l'option >Menu principal > FM ou appuyez sur la touche FM de la télécommande.

La radio lira la dernière station radio écoutée. Lorsque vous souhaitez sélectionner d'autres stations, suivez les instructions ci-dessous.

Changer de station FM :

1. Faites tourner la commande de réglage Tuning de la radio dans le sens des aiguilles d'une montre ou dans le sens contraire des aiguilles d'une montre ou appuyez sur la touche TUNE+ / TUNE- de la télécommande pour augmenter/diminuer la fréquence radio. Ou
2. Appuyez sur la touche la commande de réglage Tuning de la radio ou ← de la télécommande pour rechercher et accéder à la prochaine station radio FM disponible.

**Internet radio
Music player
>FM
Auxiliary Input**

**FM ST
91.75 MHz
[No RadioText]**

Entrée auxiliaire (AUX IN)

Entrée auxiliaire vous permet d'écouter de la musique à partir d'une source audio comme un iPod ou un lecteur DVD.

Pour écouter une musique en utilisant AUX IN:

1. Raccordez le périphérique à la radio en utilisant un câble AUX comme indiqué
2. Accédez à >Menu principal>Entrée auxiliaire ou appuyez sur la touche AUX IN de la télécommande.
3. Lancez la lecture à partir de l'équipement externe; ajustez l'unité et le volume de la radio lorsque nécessaire.

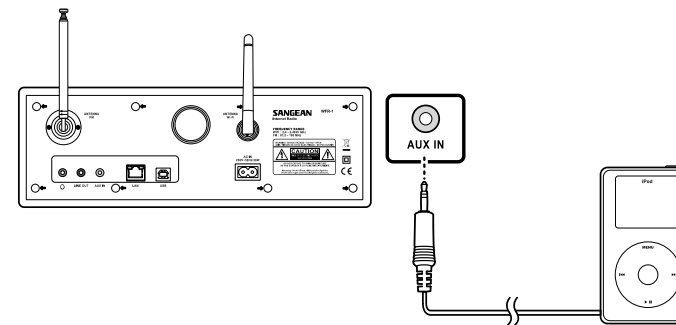

FM
> Auxiliary Input
System setup
Info

Auxiliary
input

Présélection de stations radio

Sur la télécommande, les touches numériques 1-10 permettent de mémoriser des stations. Voir la section Télécommande en page 5 pour plus de détails. Lorsqu'aucune station n'est assignée à un numéro, "Présélection vide" s'affiche.

Les présélections sont disponibles sous les modes suivants:

- Radio Internet
- FM

Rappeler une station présélectionnée:

- Appuyez brièvement sur une touche numérique de la télécommande (1-10).

Assigner la station radio sélectionnée à une touche de présélection:

- Appuyez et maintenez enfoncée la touche numérique (1-10) pendant environ 5 secondes. Présélection mémorisée s'affiche à l'écran

Dernières stations écoutées

Il s'agit des 10 dernières stations radio écoutées mémorisées.

Rappeler une station radio dernièrement écoutée:

- Sélectionnez Dernière écoutée à partir du menu et sélectionnez la station.

› **Last listened
Station list
Main menu**

Chapitre 4 Fonctionnement de l'horloge

Il est nécessaire de préalablement régler l'horloge / la date de la radio avant de pouvoir utiliser la fonction Alarme.

Horloge

1. Pour configurer l'option Heure, accédez à l'option >Menu principal> Configuration système>Réglage de l'heure> Réglage de l'horloge.

2. Utilisez les touches TUNE+/TUNE- ou la commande de réglage Tuning pour régler les valeurs et utilisez les touches AVANT/RETOUR pour revenir/vous déplacer sur un autre champ. Appuyez sur la touche la commande de réglage Tuning ou ← pour confirmer.

Date

1. Pour configurer l'option Date, accédez à l'option >Menu principal> Configuration système>Réglage de l'horloge> Date.

2. Utilisez les touches TUNE+/TUNE- ou la commande de réglage Tuning pour régler les valeurs et AVANT/RETOUR pour revenir/vous déplacer sur un autre champ. Appuyez sur la commande de réglage Tuning ou ← pour confirmer.

Internet setup
> **Time setup**
Language
Factory reset

> **Set clock**
> **Set date**
> **Set timezone**
> **Set DST**

Set time
00:00 AM

Set clock
> **Set date**
Set timezone
Set DST

Set date
01-01-2008

Sélection du fuseau horaire

1. Pour configurer l'option Fuseau horaire, accédez à l'option > Menu principal>Configuration système>Réglage de l'horloge> Fuseau horaire.

Set clock
Set date
> **Set timezone**
Set DST

2. Utilisez les touches TUNE+/TUNE- ou la commande de réglage Tuning pour régler les valeurs et AVANT/RETOUR pour revenir/vous déplacer sur un autre champ. Appuyez sur la commande de réglage Tuning ou ← pour confirmer.

Set time zone
+0

Heure d'été

1. Pour configurer l'option heure d'été, accédez à l'option> Menu principal>Configuration système>Réglage de l'horloge> Heure d'été.

Set clock
Set date
Set timezone
> **Set DST**

2. Utilisez les touches TUNE+/TUNE- ou la commande de réglage Tuning pour activer/désactiver. Appuyez sur la commande de réglage Tuning ou ← pour confirmer.

Set time zone
OFF

Mise à jour auto

Le menu Mise à jour automatique vous permet de synchroniser l'horloge avec internet.

- Pour configurer l'option Mise à jour auto, accédez à l'option> Menu principal>Configuration système>Réglage de l'horloge> Mise à jour auto et permet de sélectionner la source de la mise à jour.

> **Auto update**
Set 12/24 hour
Sleep
Alarms

> **Update from NE***
> **No update**

Format 12/24 heures

Format 12/24 heures vous permet de changer le format d'affichage de l'horloge.

- Pour configurer l'option Mise à jour auto, accédez à l'option> Menu principal>Configuration système>Réglage de l'horloge> Format 12/24 heures.

Auto update
> **Set 12/24 hour**
Sleep
Alarms

> **Set 12 hour ***
> **Set 24 hour**

Définir la minuterie Sommeil

La minuterie Sommeil vous permet de définir la durée après la quelle la radio s'éteint automatiquement.

1. Pour configurer l'option Mise à jour auto, accédez à l'option> Menu principal>Configuration système>Réglage de l'horloge> Définir la minuterie Sommeil. Ou appuyez sur la touche Timer de la radio.
2. Utilisez les touches TUNE+/TUNE- ou la commande de réglage Tuning pour sélectionner parmi Désactivée, 15 minutes, 30 minutes, 45 minutes et 60 minutes.

Auto update
Set 12/24 hour
> **Sleep**
Alarms

Set sleep time
Sleep time off

Définir les alarmes

1. Pour configurer l'option Alarme, accédez à l'option >Menu principal> Configuration système>Réglage de l'horloge>Alarmes. Ou appuyez deux fois sur la touche Timer de la radio.
2. Sélectionnez Alarme 1 ou Alarme 2 pour accéder à l'interface de configuration Alarme.

Alarme

- Heure: Entrez d'arrêt de l'alarme.
- On/Off: Utilisez cette option pour mettre en marche/éteindre la radio.

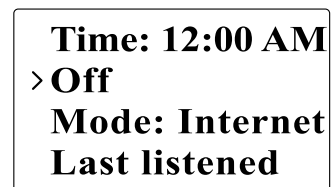
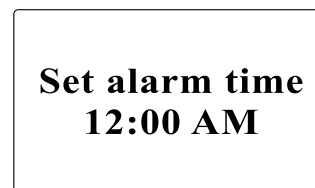
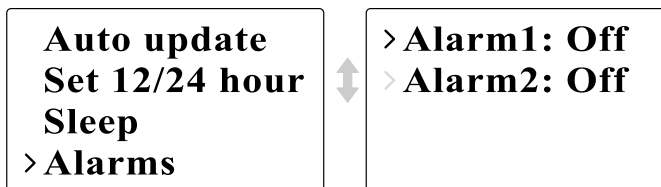

- **Mode:** Permet de sélectionner la source d'entrée à activer lorsque l'heure définie est atteinte: Buzzer, Radio Internet ou radio FM.

> **Buzzer**
Internet radio
FM
Auxiliary Input

- **Dernière écoutée:**
 - a. Buzzer: pour sélectionner un buzzer prédéfini.
 - b. iRadio, FM: permet de sélectionner une des dernières stations radio écoutées.
- **Volume:** Utilisez TUNE + ou TUNE – ou la commande de réglage Tuning pour régler le volume.
- **Sauvegarder:** Les paramètres ne seront pas sauvegardés et activés jusqu'à ce que cette fonction ait été sélectionnée.

Mode: Internet
Last listened
Volume
> **Save**

Alarm
Saved

F

Chapitre 5 Mise à niveau et Réinitialisation

Mise à niveau logicielle

Il existe deux manières de mettre à niveau la radio.

Mise à niveau via Internet:

- Accédez à >Menu principal>Configuration système> Mise à niveau logicielle

Lorsqu'une nouvelle version logicielle est disponible, il est demandé à l'utilisateur de confirmer la mise à niveau. Si vous déconnectez la radio durant le processus de mise à niveau, la mise à niveau pourrait redémarrer en mode de mise à niveau via USB.

Mise à niveau via USB

L'utilisateur peut choisir d'employer cette méthode au lieu de la mise à niveau logicielle depuis Internet lorsque la connexion au réseau n'est pas disponible ou lorsque le cordon d'alimentation a été déconnecté durant la dernière mise à niveau depuis Internet.

1. Raccordez la radio et l'ordinateur en utilisant le cordon USB.
2. Lancez l'utilitaire upgrade.exe sur le PC.
3. L'utilitaire vous demande de lancer l'assistant de mise à niveau du logiciel de la radio Wi-Fi.

Time setup
Language
Factory reset
> Software update

4. Si vous n'avez pas encore sélectionné le mode Mise à niveau (le texte "En attente de l'assistant de l'ordinateur..." s'affiche), accédez au mode de mise à niveau logicielle en déconnectant le cordon d'alimentation, maintenez enfoncées ensuite les touches <skip backwd> et <skip fwd> tout en remettant la radio à nouveau en marche.

5. La mise à niveau se lance automatiquement et dure environ 2 minutes.

6. A la fin de la mise à niveau, la radio redémarrera automatiquement et chargera le nouveau logiciel.

Remarque:

Ne déconnectez pas le cordon d'alimentation durant la mise à niveau.

La mise à niveau échoue lorsque vous débranchez le cordon d'alimentation.

Réinitialisation d'usine

Lorsque vous souhaitez rétablir la configuration d'origine de la radio, suivez les instructions suivantes.

1. Accédez à >Menu principal>Configuration système> Réinitialisation d'usine

2. Appuyez sur la touche Select (la commande de réglage Tuning ou ←) pour confirmer la réinitialisation.

3. L'écran affiche "Redémarrage" pendant quelques secondes.

4. Lorsque l'écran affiche "Bienvenue sur la radio Internet" la restauration de la configuration d'usine est terminée.

Internet setup
Time setup
Language
> Factory reset

F

Chapitre 6 Dépannage

Problème	Cause possible	Solution possible
Impossible de se connecter à un réseau Wi-Fi ou impossible d'obtenir un listing Internet	<ol style="list-style-type: none">1. Le routeur WiFi rencontre des problèmes2. Vous avez entré une mauvaise clé réseau	<ol style="list-style-type: none">1. Vérifiez que le PC peut se connecter au réseau2. Vérifiez que la clé réseau (si vous en avez défini une) est correcte
Aucun son en mode AUX IN	Le volume du périphérique Aux ou de la radio est mal réglé	Augmentez le volume de la radio et celui de l'équipement auxiliaire
Impossible de détecter un dossier Ordinateur ou Musique	Le partage n'est pas activé	Activez le partage. Voir la section Lecteur audio on page 58 pour plus de détails
Impossible de se connecter à certaines stations	<ol style="list-style-type: none">1. la station radio internet sélectionnée est inactive2. la station ne prend pas en charge le format utilisé par la station radio Internet3. La radio n'émet pas à cette heure de la journée ou a atteint le nombre maximal d'auditeurs	<ol style="list-style-type: none">1. Vérifiez que le PC peut accéder au portail radio internet (http://www.wifiradio-frontier.com) lorsque connecté au même réseau wifi.2. Essayez de vous connecter à la station radio ultérieurement
La connexion est instable	<ol style="list-style-type: none">1. D'autres produits électroniques environnants émettent des interférences.2. La connexion Internet a été réinitialisée.	<ol style="list-style-type: none">1. Essayez d'utiliser la radio à un autre endroit.2. Essayez de raccorder l'unité à un réseau filaire, si le problème persiste, fermez tous les programmes utilisant Internet afin de maximiser la bande passante disponible.

Chapitre 7 Spécifications du produit

TUNER	FM	Fréquence (MHz)	US: 87.8-108 EU: 87.5-108
		Stéréo	Ecouteurs/Haut-parleurs
		RDS/RBDS	PS/PTY/RT
	MW	Fréquence (kHz)	522-1710
	WiFi	IEEE802.11b/g(GHz)	2.4-2.4835
	Ethernet	IEEE 802.3	*
		Radio Internet (iRadio)	vTuner
		Lecteur média (Lecteur M)	*
	Présélections		30
MEDIA	CD	CD/CDR/CDRW	
	SD		
	USB		
	Aux-in		*
	Autres		
HORLOGE	Heure réelle	Contrôlée par la radio-iRadio	
	Alarme	Tuner/Media/Buzzer	
	Sommeil		
	Nap		
	Autres		Snooze
AFFICHAGE		LCD/VFD	LCD
		Ecran (mm)	59X33.5
		Graphique/Caractères	Graphique 128X64
		Rétro éclairage	*
		Autres	

F

FONCTIONNALITES		Enregistrement-SD/Flash	
		Rembobinage-SDRAM	
		Enregistrement-SD/Flash	
		Mise à jour du programme	Via USB-B
		Autres	
AUDIO	EG	Réglage de la tonalité	
		Réglage des aigus/basses	*
		DBB	
		EG (sélection d'un effet sonore)	6
		Autres	
AMPLIFICATEUR		Puissance de sortie des haut-parleurs(TYP)	5+5mW
		Sortie Ecouteurs	5+5mW
		Autres	
HAUT-PARLEUR		Taille	3 pouces X 2
		Impédance	8 ohms
		Bouclier magnétique	*
		Autres	
Connecteurs I/O		AC/DC-in	AC
		Aux-in	*
		Line-out	*
		Sortie numérique	
		Ecouteurs	*
		SD	
		USB	USB-B
		Antenne externe	WiFi, FM, AM-loop
		RJ-45	*
		Autres	

DIMENSIONS	Largeur (mm)	326
	Hauteur (mm)	108
	Profondeur (mm)	210
	Poids (g)	2946



Si à l'avenir vous devez vous débarrasser de ce produit merci de noter ceci: Vous ne devez pas vous débarrasser des déchets d'équipements électriques et électroniques par les ordures ménagères ou autres déchets municipaux non triés. Le consommateur devra apporter ses équipements usagés, soit en déchetterie, soit chez un distributeur lors de l'achat d'un produit neuf, soit le donner à une association d'économie solidaire.

F

Tabla de contenidos

<i>Importantes instrucciones de seguridad</i>	78-79	<i>Medio de reproducción compartido (UPnP)</i>	100
<i>Capítulo 1 Iniciación</i>	80	<i>Configuración de su PC para medios de reproducción compartidos:</i>	100
<i>Producto y accesorios:</i>	80	<i>Radio FM</i>	101
<i>Aimentación de la radio</i>	81	<i>Para escuchar la radio FM:</i>	101
<i>Controles</i>	82	<i>Para cambiar emisoras de FM:</i>	101
<i>Uso de la radio Wi-Fi</i>	83	<i>Entrada auxiliar (AUX IN)</i>	102
<i>Mando a distancia</i>	84-85	<i>Para reproducir música por medio de la AUX IN:</i>	102
<i>Navegación por las selecciones del menú</i>	86	<i>Presintonías de emisoras de radio</i>	103
<i>Navegación por el menú:</i>	86	<i>Para recuperar una presintonía:</i>	103
<i>Introducción de textos</i>	87	<i>Para asignar la emisora de radio actual a uno de los botones de presintonías:</i>	103
<i>Para introducir textos:</i>	87	<i>Última emisora escuchada</i>	103
<i>Configuración de idioma</i>	87	<i>Para recuperas la última emisora escuchada:</i>	103
<i>Conexión de otros dispositivos a la radio</i>	88	<i>Capítulo 4 Funcionamiento del reloj</i>	104
<i>Capítulo 2 Conexión</i>	89	<i>Ajuste de la hora</i>	104
<i>Conexión a una red inalámbrica</i>	90	<i>Ajuste de la fecha</i>	104
<i>Conexión a una red por cable</i>	91	<i>Ajuste de la zona horaria</i>	105
<i>Capítulo 3 Para escuchar la radio</i>	92	<i>Ajuste del DST (Horario de verano)</i>	105
<i>Radio internet</i>	92	<i>Autoajuste</i>	106
<i>Para escuchar la radio internet:</i>	92	<i>Reloj de 12/24 horas</i>	106
<i>Búsqueda de emisoras en internet:</i>	92	<i>Programación del temporizador de apagado automático</i>	106
<i>Para escuchar los Podcasts:</i>	93	<i>Programación de las alarmas</i>	107
<i>Para escuchar Mis favoritas / Mis emisoras agregadas:</i>	94	<i>Programación de la alarma</i>	107
<i>Reproductor de música</i>	96	<i>Capítulo 5 Actualización y "Reset"</i>	109
<i>Para reproducir música en las carpetas compartidas del reproductor de música:</i>	96	<i>Actualización del software</i>	109
<i>Para reproducir música en medios de reproducción compartidos del reproductor de música:</i>	96	<i>Actualización vía internet:</i>	109
<i>Carpeta compartida</i>	97	<i>Actualización vía USB</i>	109
<i>Para compartir medios de reproducción con el Windows Media Player 11:</i>	98	<i>Restablecimiento de los valores predeterminados</i>	110
<i>Configuración de la carpeta compartida</i>	99	<i>Capítulo 6 Localización y resolución de problemas</i>	111
		<i>Capítulo 7 Especificaciones del producto</i>	112-114

Importantes instrucciones de seguridad

1. Lea y entienda todas las instrucciones de seguridad y funcionamiento antes de hacer uso de la radio.
2. Conserve estas instrucciones. En previsión de futuras consultas, conviene mantener las instrucciones operacionales y de seguridad.
3. Preste atención a todas las advertencias. Todas las advertencias del producto y de las instrucciones operacionales deben ser atendidas.
4. Siga todas las instrucciones. Debe seguir todas las instrucciones operacionales y de uso.
5. Agua y humedad - No use este producto cerca del agua, por ejemplo, junto a una bañera, barreño, fregadero o tambor de lavadora; en un sótano húmedo o cerca de una piscina, o cualquier lugar o situación similar a las mencionadas.
6. Desenchufe la radio de la toma de pared antes de proceder a su limpieza. Use un trapo humedecido para la limpieza de su parte externa. Limpie la radio únicamente con un trapo seco.
7. No coloque la radio en una carretilla inestable, trípode, repisa o mesa. El producto podría caerse, causando de este modo serios daños personales, así como también al producto.
8. Ventilación: Esta radio deberá colocarse de modo que su posición o ubicación no interfiera con su adecuada ventilación. Por ejemplo, no debe usar la radio sobre una cama, un sofá, una alfombra u otras superficies blandas que pudieran bloquear las salidas de ventilación. No deberá colocarse en una instalación empotrada como una estantería, ya que la circulación del aire por las salidas de ventilación podría verse reducida.
9. No instale el producto cerca de fuentes de calor, como radiadores, generadores de calor, hornos, fuegos de cocina u otros aparatos (incluidos los amplificadores) que produzcan calor.
10. Si el enchufe de la unidad no entrara en la toma de corriente, consulte con un electricista para que este reemplace la toma obsoleta.
11. Fuentes de suministro - Realice la conexión sólo al tipo de suministro eléctrico del hogar que se indica en las instrucciones operacionales y en la etiqueta de clasificación. Si no está seguro del tipo de suministro eléctrico de su hogar, consulte con su distribuidor o con la compañía eléctrica local.
12. Protección del cable de alimentación - El cable de alimentación deberá ser guiado de modo que se evite el ser pisado o pellizcado por elementos colocados sobre o contra este, especialmente en enchufes, distribuidores, y el lugar en el que este sale del aparato. Desenchufe el cable de alimentación asíéndolo por el enchufe, no por el cable.
13. No sobrecargue las tomas de pared, distribuidores o alargadores, ya que esto podría suponer un riesgo de incendio o de descarga eléctrica. No meta nunca objetos ni derrame ningún tipo de líquido en el interior de este producto a través de las aberturas, ya que esto podría suponer un riesgo de incendio o de descarga eléctrica.
14. Utilice únicamente los accesorios/acoples especificados por el fabricante.
15. Si dejara la radio sin supervisión y falta de uso por un periodo de tiempo prolongado, desenchúfela de la toma de pared. Esto podría evitar los daños provocados por rayos o subidas de tensión.
16. Si dejara la radio sin supervisión y falta de uso por un periodo de tiempo prolongado, retire las pilas. Las pilas podrían presentar pérdidas que afectaran a su mobiliario o a la propia radio.

17. No intente revisar o reparar el receptor por su cuenta, ya que abrir o quitar las cubiertas le expondría a voltaje peligroso u otros riesgos, al tiempo que anularía la garantía. Para su revisión, dirijase sólo a personal cualificado.

18. Introducción de objetos o entrada de líquidos - No meta nunca objetos ni derrame ningún tipo de líquido en el interior de este producto a través de las aberturas, ya que esto podría suponer un riesgo de incendio o de descarga eléctrica.

19. El aparato deberá ser reparado por personal cualificado cuando:
- Cuando el cable de alimentación o el enchufe estén dañados.
 - Si se ha derramado líquido, o algún objeto ha caído sobre la radio.
 - La radio ha sido expuesta a la lluvia o la humedad.
 - Si la radio no funcionara con normalidad o mostrara un marcado cambio en sus prestaciones.
 - Si la radio se hubiera caído o su cubierta externa hubiera resultado dañada.

Aviso:

Los cambios o modificaciones no aprobados expresamente por la parte responsable de la conformidad puede anular la autoridad del usuario para utilizar el equipo.

NOTA IMPORTANTE:

Para cumplir con los requisitos de conformidad de exposición RF de la FCC (Comisión Federal de Comunicaciones, por sus siglas en inglés), no se permite ninguna alteración a la antena o al dispositivo.

Cualquier alteración de la antena o el dispositivo puede resultar en que el dispositivo rebase los requisitos de exposición RF y en la anulación de la autoridad del usuario para utilizar el aparato.

INFORMACIÓN FCC

El Radio Frequency Interference Statement (Comunicado sobre Interferencias de Radiofrecuencias) de la Federal Communications Commission (la Comisión Federal de Comunicaciones del Gobierno de los EE. UU.) incluye el siguiente párrafo:

El equipo ha sido probado y cumple con las restricciones correspondientes a un equipo digital de Clase B, según la Parte 15 del Reglamento FCC. Estas restricciones están diseñadas para proporcionar protección razonable contra interferencias perjudiciales en una instalación residencial. Este equipo genera, utiliza y puede irradiar energía de ondas de radio y, si no se instala y usa de acuerdo a las instrucciones, podría causar interferencias perjudiciales en las comunicaciones de radio. Sin embargo, no hay garantía de que las interferencias no ocurrirán en una instalación determinada. Si el equipo causa interferencias que perjudiquen la recepción de radio o televisión, que puede determinarse encendiendo y apagando el equipo, se recomienda al usuario que intente solucionar las interferencias tomando una o más de las siguientes medidas:

- Cambie la orientación o posición de la antena receptora.
- Aumente la distancia entre el equipo y el receptor.
- Conecte el equipo a una toma de un circuito diferente del que está conectado con el receptor.
- Consulte al proveedor o a un técnico de radio/TV con experiencia para recibir ayuda.

El usuario no debe modificar o alterar este equipo sin aprobación escrita de parte de SANGEAN ELECTRONICS INC. La modificación puede anular la autoridad para usar este equipo.

Capítulo 1 Iniciación

Le damos la enhorabuena por la compra de la radio Wi-Fi Sangean WFR-1. Asegúrese de que no falta ninguno de los siguientes artículos contenidos en el paquete:

Producto y accesorios:

- Cable de conexión: se emplea para alimentar la radio.
- Mando a distancia: se emplea para el control a distancia de la radio.
- Radio Wi-Fi WFR-1: su radio Wi-Fi

Cable de alimentación

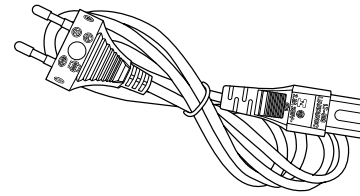

Mando a distancia

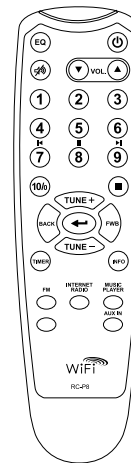

Radio Wi-Fi WFR-1

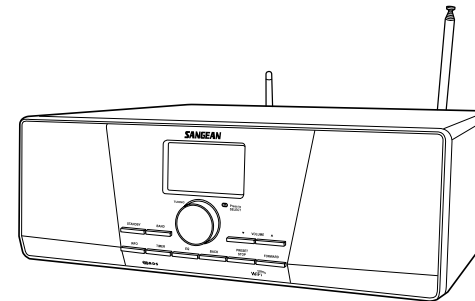

Alimentación de la radio

1. Conecte el cable de alimentación a la radio por uno de sus extremos, y a una toma de pared por el otro.

2. Pulse el botón STANDBY para encender la radio.

Nota:

Utilice únicamente el adaptador que acompaña a la radio. La conexión de un suministrador de corriente incompatible podría causar daños permanentes en la radio.

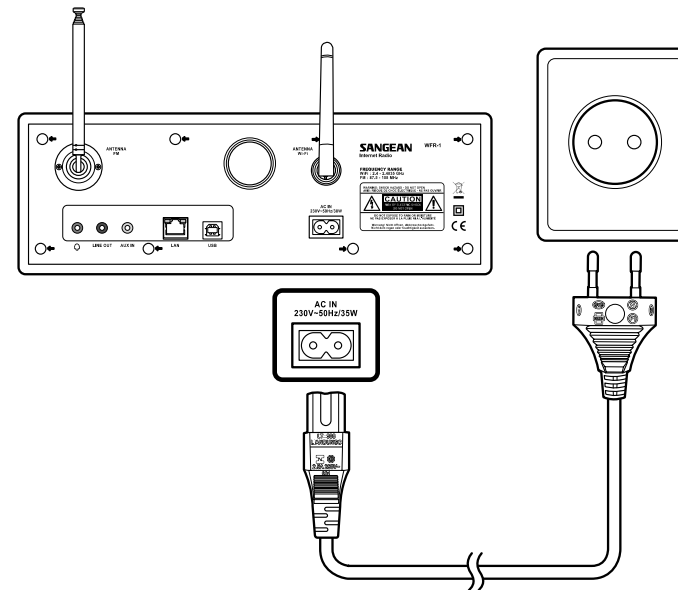

Controles

(Vista frontal)

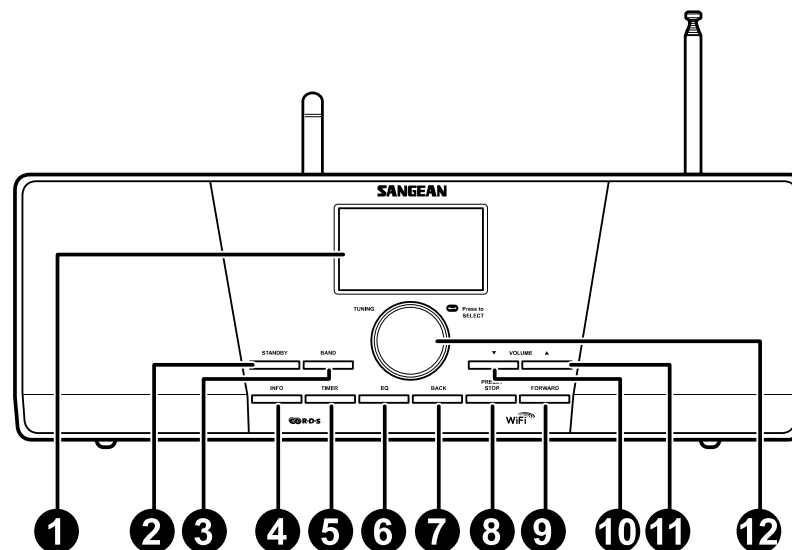

1. LCD display
2. STANDBY button
3. BAND button
4. INFO button
5. TIMER button
6. EQ button

7. BACK button
8. PRESET STOP button
9. FORWARD button
10. VOLUME DOWN button
11. VOLUME UP button
12. Turning knob

E

Uso de la radio Wi-Fi

Observe las siguientes ilustraciones para familiarizarse con los botones y controles de la radio.

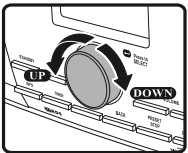
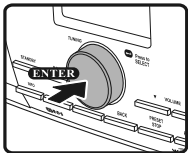
	Elemento	Descripción
1	Pantalla LCD	Pantalla en la que se pueden visualizar textos
2	Botón STANDBY	Encendido/apagado de la radio
3	Botón BAND	Púselo para cambiar los diferentes modos
4	Botón INFO	Púselo para mostrar información en la pantalla LCD
5	Botón TIMER	Púselo para programar la hora de apagado automático y las alarmas
6	Botón EQ	Púselo para entrar en la configuración del ecualizador
7	Botón BACK	Botón de navegación. Púselo para activar el menú/retroceder una página en las selecciones del menú. En el modo de reproductor de música, púselo para saltar a la pista anterior. En las pantallas de configuración, púselo para ir al campo anterior.
8	Botón PRESET STOP	Púselo para entrar en el menú de presintonías. En el modo de reproductor de música, púselo para detener la pista.
9	Botón FORWARD	Botón de navegación. Púselo para confirmar una selección de los menús. Púselo para desplazarse a la izquierda al introducir el nombre de usuario o la contraseña. En el modo de reproductor de música, púselo para saltar a la siguiente pista. En las pantallas de configuración, púselo para ir al campo siguiente.
10	Botón VOLUME DOWN	Púselo para bajar el volumen
11	Botón VOLUME UP	Púselo para subir el volumen
12	Dial giratorio	Gírelo para entrar en las selecciones del menú/navegar por las selecciones
		Pulse el dial para confirmar sus selecciones
		 

Mando a distancia

1. Botón EQ
2. Botón de supresión del sonido
3. Botón TUNE +
4. Botón BACK
5. Botón TIMER
6. Botón TUNE -
7. Botón FM
8. Botón iRadio
9. Botón AUX IN
10. Botón Mplayer
11. Botón INFO
12. Botón Aceptar/confirmar
13. Botón FORWARD
14. Botón Stop
15. Presintonías 7,8,9 /retroceso rápido, pausa, avance rápido
16. Botones de las presintonías de radio
17. Botones de control del volumen
18. Botón de encendido/apagado

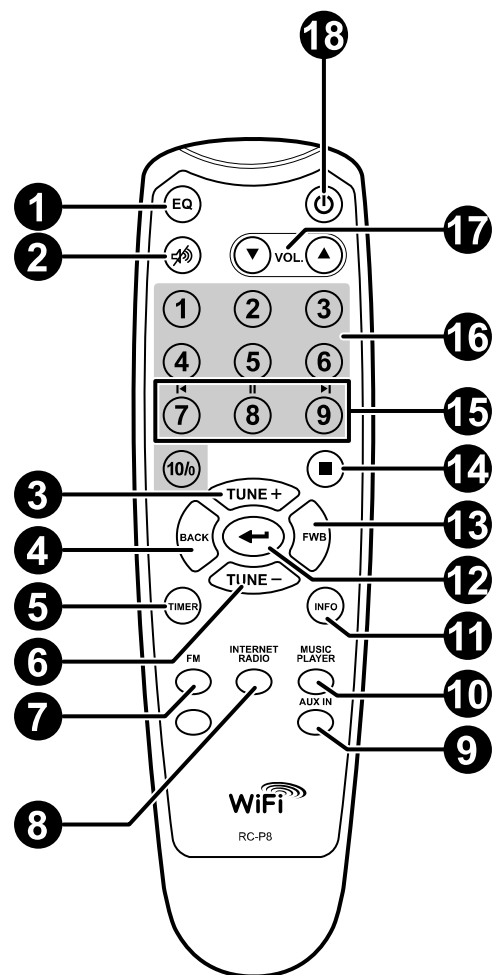

Mando a distancia

Podrá controlar la radio con el mando a distancia. Vea la siguiente ilustración para las descripciones de cada botón.

	Elemento	Descripción
1	Botón EQ	Púselo para entrar en la configuración del ecualizador
2	Botón de supresión del sonido	Púselo para silenciar la radio
3	Botón TUNE +	Botón de navegación empleado para aumentar o subir
4	Botón BACK	Botón de navegación. Púselo para activar el menú/retroceder una página en las selecciones del menú. En el modo de reproductor de música, púselo para ir a la pista anterior. En las pantallas de configuración, púselo para ir al campo anterior
5	Botón TIMER	Púselo para programar la hora de apagado automático y las alarmas
6	Botón TUNE -	Botón de navegación empleado para bajar o disminuir
7	Botón FM	Púselo para entrar en el modo de radio FM
8	Botón iRadio	Púselo para entrar en el modo de radio internet
9	Botón AUX IN	Púselo para entrar en el modo de entrada auxiliar
10	Botón Mplayer	Púselo para entrar en el modo de reproductor de música
11	Botón INFO	Púselo para mostrar información en la pantalla LCD
12	Botón Aceptar/confirmar	Púselo para confirmar la selección
13	Botón FORWARD	Botón de navegación. Púselo para confirmar una selección de los menús. Púselo para desplazarse hacia la izquierda al introducir el nombre de usuario o la contraseña. En el modo de reproductor de música, púselo para saltar a la siguiente pista. En las pantallas de configuración, púselo para ir al campo siguiente
14	Botón Stop	Púselo para detener la acción en curso. En el modo de reproductor de música, púselo para detener la pista
15	Presintonías 7,8,9 /retroceso rápido, pausa, avance rápido	Púselo para escuchar las emisoras presintonizadas 7, 8, 9/ , también para el retroceso rápido, pausa y avance rápido
16	Botones de las presintonías de radio	Púselo para escuchar las emisoras presintonizadas
17	Botones de control del volumen	Púselo para subir/bajar el volumen
18	Botón de encendido/apagado	Encendido/apagado de la radio

Navegación por las selecciones del menú

Hay dos modos de navegar por las selecciones del menú.

Pulse BACK para activar el menú, y después:

1. Navegue por las selecciones girando el dial de la radio tanto en el sentido de las agujas del reloj como en el sentido contrario para desplazar el símbolo >, y pulse el dial para confirmar la selección. Use FORWARD/BACK para entrar/ir al menú previo.
2. Emplee los botones de navegación (TUNE +, TUNE-, BACK, FWD) del mando a distancia para desplazar el símbolo > y pulse Confirmar/Aceptar para confirmar su selección. Use FORWARD/BACK para entrar/ir al menú previo.

Vea "Uso de la radio Wi-Fi" para la descripción del dial giratorio y los botones de navegación.

Navegación del menú:

1

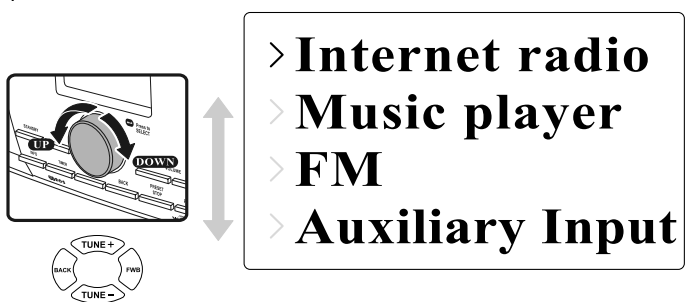

2



E

Introducción de textos

Para empezar a usar la radio, se precisará la introducción de texto.
Por ejemplo, introducción del nombre de usuario, contraseña, búsqueda de emisora, etc.

Para digitar textos:

- Gire el dial para destacar el texto/número/símbolo.
- Pulse el dial para confirmar.
- Emplee < para corregir.
- Emplee C para cancelar y salir
- Emplee ← para confirmar cuando haya terminado.

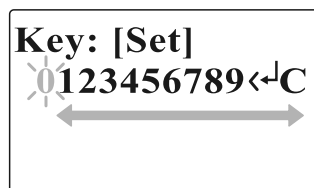

Configuración de idioma

Elija el idioma que mostrar en la pantalla.

- Vaya a >Main menu>Language y seleccione el idioma.

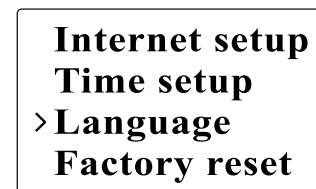
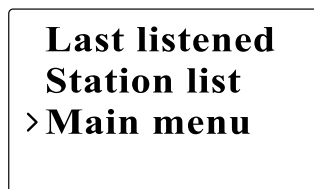

Conexión de aparatos a la radio

Vea la siguiente ilustración para descripciones de las salidas del panel posterior.

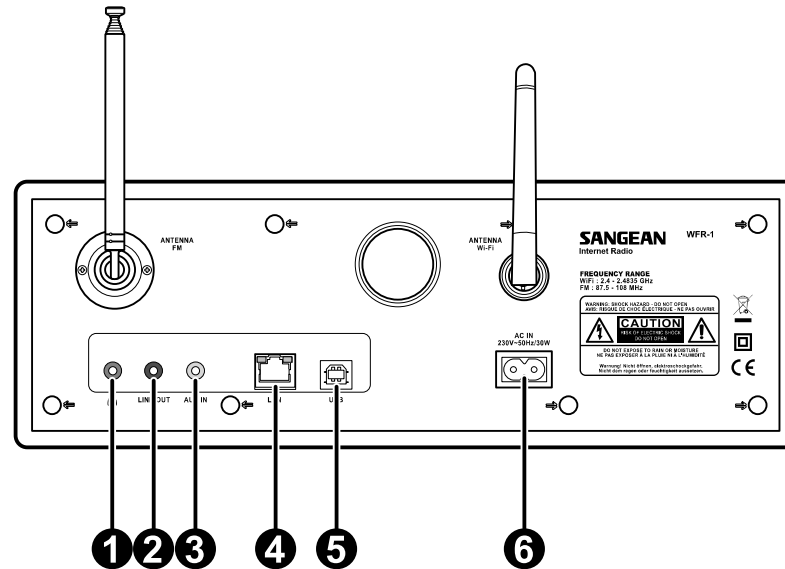

	Elemento	Descripción
1	Toma para auriculares	Conexión a unos auriculares
2	Toma LINE OUT	Conexión a un altavoz externo
3	AUX IN	Conexión a aparatos externos auxiliares
4	Toma LAN	Conexión a Ethernet
5	Toma USB	Conexión a un dispositivo USB
6	Toma del cable de alimentación	Conexión al cable de alimentación

Capítulo 2 Conexión

Antes de poder usar su radio internet, deberá contar con lo siguiente:

- Una conexión a internet de banda ancha o
- Un punto de acceso inalámbrico (Wi-Fi) o una conexión Ethernet por cable (10 o 100 M bits/sec con conexión RJ45) conectada a su internet de banda ancha, preferiblemente por medio de un enrutador. En muchos casos, el módem de banda ancha, el enrutador y el punto de acceso inalámbrico consistirán en una única unidad combinada proporcionada por su proveedor de servicios de internet o comprada en una tienda de ordenadores.
- Si su red inalámbrica está configurada para usar la codificación de datos Wired Equivalent Privacy (WEP) o Wi-Fi Protected Access (WPA), en ese caso necesitará conocer la clave WEP o WPA para conseguir que la radio internet comunique con la red.

IMPORTANTE:

Antes de continuar, asegúrese de que su punto de acceso inalámbrico o enrutador están encendidos y funcionando con su servicio de internet de banda ancha (utilice su ordenador para verificarlo).

Para conseguir que esta parte del sistema funcione, deberá leer las instrucciones que acompañan al punto de acceso inalámbrico o al enrutador.

Conexión a una red inalámbrica

Para configurar la red inalámbrica:

1. Asegúrese de que se encuentra en los límites de una red inalámbrica.

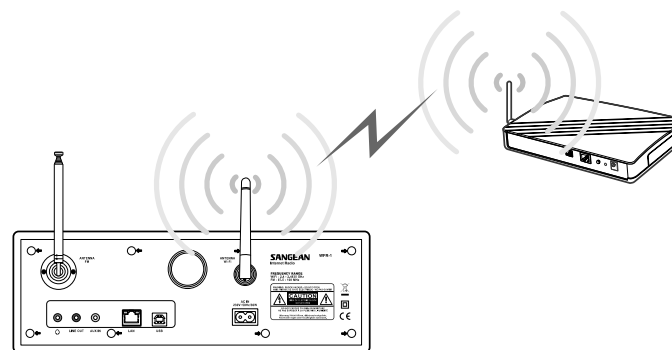

2. Vaya a >Main menu>System setup > Internet setup > Wizard > [nombre de la red inalámbrica].

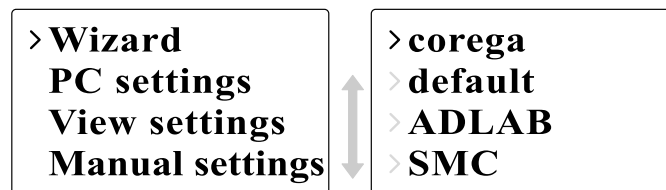

3. Se le pedirá que introduzca una contraseña:

- Gire el dial para destacar el texto/número/símbolo
- Pulse el dial para confirmar.
- < para corregir
- C para cancelar y salir
- ← para confirmar cuando haya terminado

4. La pantalla mostrará "Connected" cuando se haya realizado la conexión.

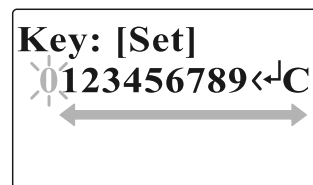

Conexión a una red por cable

Para configurar la red por cable:

1. Conecte la radio a la red por cable usando un cable Ethernet tal y como se muestra.

2. Vaya a >Main menu> System setup > Internet setup > Wizard > [Wired] de las selecciones del menú.

3. Introduzca la contraseña cuando se le solicite.
- Gire el dial para destacar el texto/número/símbolo
 - Pulse el dial para confirmar.
 - < para corregir
 - C para cancelar y salir
 - ← para confirmar cuando haya terminado

4. La pantalla mostrará conectado "Connected" cuando se haya efectuado la conexión.

Si tuviera problemas con su conexión por cable, las luces del conector LAN (RJ-45) podrían ayudarle a identificar la posible causa del problema:

Luz verde encendida = enlace establecido,
parpadeando = transferencia de datos
Luz amarilla encendida = enlace a 100M bps,
apagada = enlace a 10M bps

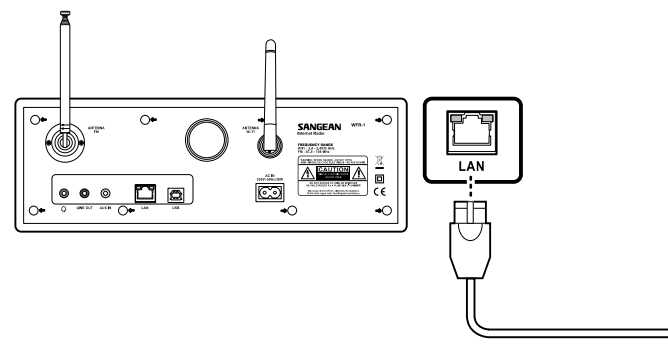

> **Wizard**
PC settings
View settings
Manual settings

SMC
[Rescan]
> **[Wired]**
[Manual config]

Key: [Set]
0123456789<-C

Capítulo 3 Para escuchar la radio

Radio internet

Para escuchar la radio internet:

- Desde las selecciones del menú vaya a >Main menu > Internet radio o pulse el botón iRadio en el mando a distancia. La radio reproducirá la última emisora de radio sintonizada.

Last listened
Station list
> Main menu

> Internet radio
Music player
FM
Auxiliary Input

Si quisiera seleccionar otras emisoras, siga las instrucciones de debajo.

Para buscar emisoras en internet:

- Pulse BACK para activar el menú y vaya a la lista de emisoras (Station list).

En la lista de emisoras hallará 5 modos distintos de buscar emisoras. Vaya a >Station list>Stations en la selección del menú encontrará:

Last listened
> Station list
Main menu

My Favourites
> Stations
Podcasts
My Added Station

1. Localización (Location):

le permite elegir una emisora de radio de la lista, primero por región geográfica, y después por país.

2. Género (Genre):

le permite elegir emisoras de radio según su contenido, por ejemplo, Clásica, Rock, Deportes, Noticias, etc.

3. Búsqueda de emisora (Search station):

le permite buscar una emisora introduciendo el nombre o una palabra clave.

4. Emisoras populares (Popular station):

le permite ver una lista de emisoras populares y elegir las que más le interesen.

5. Nueva emisora (New station):

le permite ver una lista con las emisoras más recientes y elegir las que más le interesen.

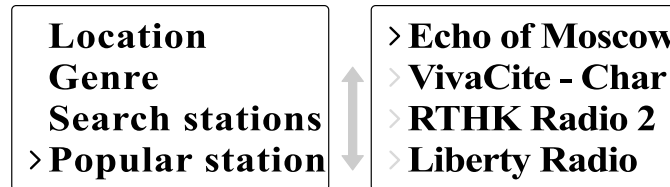

Para escuchar los Podcasts:

- Vaya a >Station list>Podcasts y encontrará 3 opciones:

1. Localización (Location):

le permite elegir un podcast de la lista, primero por región geográfica, y después por país.

2. Género (Genre):

le permite elegir podcasts según su contenido, por ejemplo, Clásica, Rock, Deportes, Noticias, etc.

3. Búsqueda de emisora (Search station):

le permite buscar un podcast introduciendo el nombre o una palabra clave.

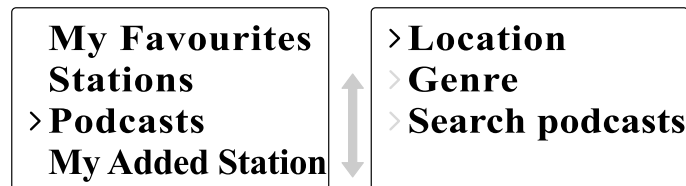

Para escuchar Mis favoritas/ Mis emisoras agregadas:

Mis favoritas y Mis emisoras agregadas le permitirá agregar emisoras de radio internet por medio de la página web de Frontier, y escucharlas después en su radio.

- Vaya a >Station list>My Favourites / >Station list> My Added Station.

- Registro online:

Antes del primer uso, por favor, siga las instrucciones para registrarse en la página web:

1. Vaya a >Station list>Help>Get access code. La pantalla mostrará el código de acceso.

2. Visite la página web usando su ordenador, dirijase a <http://www.wifiradio-frontier.com>, después haga clic sobre "register here" (registrarse aquí) y rellene el formulario con el código de acceso mostrado en la pantalla. Podrá dejar en blanco el espacio "WiFi radio model".

> **My Favourites**
Stations
Podcasts
My Added Station

My Favourites
Stations
Podcasts
> **My Added Station**

Stations
Podcasts
My Added Station
> **Help**

> **Get access code**
> **FAQ**

Página web de Frontier



3. Una vez registrado, la página web mostrará las opciones "My favourite" y "My added station". Siempre que se haya registrado, podrá acceder a estas opciones con sólo entrar en la página web: bastará con introducir la dirección de correo electrónico y la contraseña.

- Para editar Mis favoritas:
 1. Utilice "Browse" o "Search" para encontrar una emisora en la página web,
 2. Haga clic sobre el icono "Add" y la emisora se agregará a la carpeta "My Favourite".
- Para editar Mis emisoras agregadas:

"My Added Stations" le permitirá agregar las emisoras de la radio internet, siempre que conozca la página web de las emisoras de radio.

 1. Haga clic sobre la flecha que hay debajo de My added stations y se le pedirá que introduzca la dirección de la página web. Introduzca la URL exactamente como se describe en la página web.
 2. Haga clic sobre el icono "Add" para agregar la emisora.

Reproductor de música

Para reproducir música en las carpetas compartidas del reproductor de música:

1. Vaya a >Main menu>Music Player> Shared folders> [nombre del ordenador]> [nombre de las carpetas]. Se le pedirá el nombre de usuario y la contraseña.

2. Encuentre y seleccione el archivo de audio de la carpeta que desee escuchar y pulse el dial para reproducir.
3. Use Forward/Back para ir a la pista siguiente/anterior.

Para reproducir música en el medio de reproducción compartido del reproductor de música:

1. Vaya a >Main menu>Music Player> Shared media> [nombre del ordenador]>[categorías de medios de reproducción]. El servidor UpnP pondrá a su disposición las categorías de medios de reproducción. Por ejemplo, 'Music' o 'Playlists' (Listas de reproducción). Se requerirá el nombre de usuario y la contraseña.
2. Encuentre y seleccione el archivo de audio de la carpeta que desee escuchar y pulse el dial para reproducir.
3. Use Forward/Back para ir a la pista siguiente/anterior.

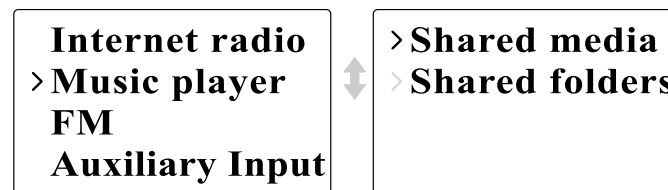



Carpeta compartida

El Windows Media Player 11 le permitirá reproducir archivos de audio almacenados en un ordenador o en un ordenador de su red.

Su radio acepta dos métodos de acceso a archivos. Podrá conectarse a los archivos compartidos de la red. También podrá conectarse con las aplicaciones del servidor de archivo mediante el protocolo Universal Plug and Play (UPnP) conocido como medios de reproducción compartidos. Todos los tipos de archivo aceptados son reproducibles en el modo Windows Shares.

Al utilizar un servidor UPnP, los tipos de archivo reproducibles dependerán del software del servidor que se utilice. Por ejemplo, Microsoft Windows Media Player 11 puede servir archivos MP3, WMA y WAV. Para poder reproducir el resto de tipos de archivo aceptados mediante el servidor UPnP será necesario instalar softwares de terceros adicionales.

Al usar Windows Shares, la selección de música se hará por Artista, Álbum y, de forma opcional, por pista contenida en un álbum. Al utilizar el servidor UPnP de medios de reproducción compartidos, el criterio de búsqueda y selección vendrá determinado por el servidor, aunque normalmente se incluyen opciones adicionales como el Género. Muchas aplicaciones del servidor también le permiten acceder a archivos, de acuerdo con las carpetas en las que estos se encuentran almacenados.

Para compartir medios de reproducción usando el Windows Media Player 11:

1. Abra el Media Player y haga clic sobre la flecha que hay debajo de la pestaña Library (Biblioteca), después seleccione Options.



2. Haga clic sobre el botón Configure Sharing (Configuración de compartidos).



3. Marque la casilla Share my media. La radio WiFi será mostrada como dispositivo desconocido (Unknown Device).

4. Haga clic sobre el botón Settings (Ajustes).



E

- Dé un nombre al medio de reproducción compartida y seleccione los ajustes.
- Finalmente, marque la casilla para permitir automáticamente o no el acceso a nuevos dispositivos u ordenadores.

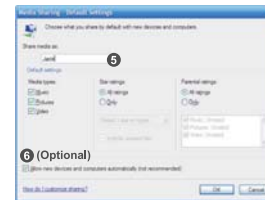

- Haga clic sobre Ok cuando haya terminado

Configuración de carpeta compartida

- Ordenador:
Configure su PC para permitir a la radio acceder a sus archivos de audio por medio del Windows Shares.

- Compruebe que su PC está disponible en la misma red que su radio internet.
- Use el Windows Explorer para ubicar la carpeta en la que se encuentran almacenados los archivos de audio.
- Haga clic derecho en la carpeta.
- Seleccione 'Properties' (Propiedades).
- Haga clic en 'Sharing' (Compartir).
- Seleccione 'Share this folder on the network' (Compartir esta carpeta en la red) y "Allow network users to change my files' (Permitir cambiar mis archivos a los usuarios de la red).

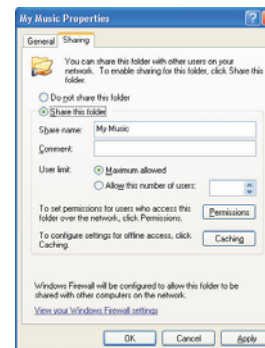

- Radio Wi-Fi:

Configure su radio para conectarla al ordenador si se le pide un nombre de usuario y una contraseña para acceder.

1. Vaya a >Main menu>System setup>Internet setup>PC settings.

> **Internet setup**
Time setup
Language
Factory reset

Wizard
> **PC settings**
View settings
Manual settings

2. Introduzca el nombre de usuario y la contraseña.

Shared Media (UPnP)

Shared Media emplea Windows Media Player (WMP) 11 y versiones superiores como servidor de medios de reproducción. Este modo no requiere ningún ajuste de la radio, sin embargo, el PC deberá ser configurado para permitir a la radio el acceso a los medios de reproducción. Bastará con hacerlo una vez.

Configuración de su PC para los medios de reproducción compartidos (Shared Media):

1. Si su PC tiene instalado el Windows XP o Windows Vista de Microsoft, podrá entonces usar el Windows Media Player 11 (WMP 11) de Microsoft para que funcione como su servidor de medios de reproducción UPnP (Universal Plug and Play). Si no tuviera instalado en su PC el Windows Media Player 11, podrá descargarlo de la página web de Microsoft.
2. Una vez instalado, WMP 11 puede crear una biblioteca con todos los archivos de reproducción disponibles en su PC. Para agregar nuevos archivos de reproducción a la biblioteca, seleccione 'File > Add to Library > Advanced Options', haga clic en 'Add' y seleccione los archivos que desee agregar, después haga clic en 'OK'.

E

Radio FM

Para escuchar la radio FM:

- Desde las selecciones del menú, vaya a > Main menu > FM o pulse el botón FM del mando a distancia.

La radio reproducirá la última emisora de radio sintonizada.
Si quisiera seleccionar otras emisoras, siga las instrucciones de debajo.

Para cambiar de emisora FM:

1. Gire el dial de la radio en el sentido de las agujas del reloj o en el sentido contrario a las agujas del reloj, o bien pulse los botones TUNE+ / TUNE- del mando a distancia para aumentar/disminuir las frecuencias de radio. O
2. Pulse el dial de la radio o ← en el mando a distancia para realizar la búsqueda de la siguiente emisora de radio FM disponible.

**Internet radio
Music player
>FM
Auxiliary Input**

**FM ST
91.75 MHz
[No RadioText]**

Entrada auxiliar (AUX IN)

La entrada auxiliar le permitirá reproducir música de una fuente de audio externa, como un iPod o un reproductor de DVD.

Para reproducir música mediante AUX IN:

1. Conecte el dispositivo a la radio mediante un cable AUX, tal y como se muestra en la ilustración

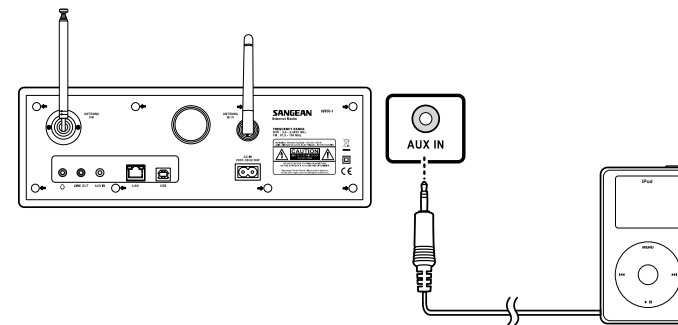

2. Vaya a >Main menu>Auxiliary input o pulse AUX IN en el mando a distancia.

FM
> Auxiliary Input
System setup
Info

Auxiliary
input

3. Comience la reproducción de sonido en el dispositivo auxiliar; ajuste el volumen del dispositivo y de la radio si fuera necesario.

Presintonías de emisoras de radio

En el mando a distancia encontrará los botones numéricos 1-10, usados para almacenar emisoras de radio. Vea la sección sobre el mando a distancia de la página 5 para obtener más detalles. Cuando no se haya asignado ninguna emisora a un número, se mostrará el mensaje "Preset empty" en la pantalla.

Las presintonías están disponibles en los modos siguientes:

- Radio internet
- FM

Para recuperar una presintonía:

- Pulse uno de los botones numéricos del mando a distancia (1-10).

Para asignar la emisora de radio actual a uno de los botones de presintonías:

- Mantenga pulsado uno de los botones numéricos (1-10) durante unos 5 segundos. La presintonía guardada se mostrará entonces en la pantalla

Última emisora escuchada

Las últimas 10 emisoras escuchadas quedarán guardadas en la radio.

Para recuperar la última emisora escuchada:

- Seleccione Last listened en el menú y después elija la emisora.

› **Last listened**
Station list
Main menu

Capítulo 4 Funcionamiento del reloj

La radio debe tener bien ajustada la hora y la fecha para poder programar la función de alarma.

Ajuste de la hora

1. Para ajustar la hora, vaya a >Main menu>System setup>Time setup> Set clock.

2. Use TUNE+/TUNE- o gire el dial para ajustar los valores, y emplee FORWARD/BACK para avanzar o retroceder por los distintos campos. A continuación, pulse el dial o ← para confirmar.

Ajuste de la fecha

1. Para ajustar la fecha, vaya a >Main menu>System setup>Time setup> Set date.

2. Use TUNE+/TUNE- o gire el dial para ajustar los valores, y emplee FORWARD/BACK para avanzar o retroceder por los distintos campos. A continuación, pulse el dial o ← para confirmar.

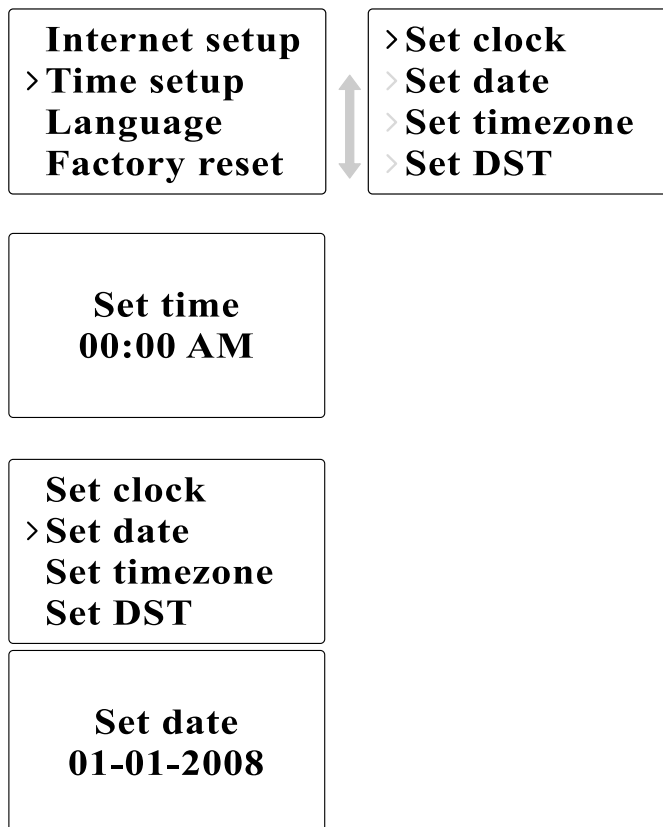

Ajuste de la Zona Horaria

1. Para ajustar la Zona Horaria, vaya a >Main menu>System setup>Time setup> Set time zone.

Set clock
Set date
> **Set timezone**
Set DST

2. Use TUNE+/TUNE- o gire el dial para ajustar los valores, y emplee FORWARD/BACK para avanzar o retroceder por los distintos campos. A continuación, pulse el dial o ← para confirmar.

Set time zone
+0

Ajuste del DST (Horario de verano)

1. Para ajustar el horario de verano, vaya a >Main menu>System setup>Time setup> Set DST.

Set clock
Set date
Set timezone
> **Set DST**

2. Use TUNE+/TUNE- o gire el dial para activarlo (On) o desactivarlo (Off). A continuación, pulse el dial o ← para confirmar.

Set time zone
OFF

Autoajuste

El menú de autoajuste permitirá al usuario seleccionar si quiere sincronizar la hora con la de internet o no.

- Para seleccionar la opción de autoajuste, vaya a >Main menu>System setup>Time setup>Auto update y elija la fuente del ajuste.

> **Auto update**
Set 12/24 hour
Sleep
Alarms

> **Update from NE***
> **No update**

Reloj de 12/24 horas

El ajuste de 12/24 horas le permitirá cambiar el formato de visualización de la hora.

- Para modificar la opción de 12/24 horas, vaya a >Main menu>System setup>Time setup>Set 12/24 hour.

Auto update
> **Set 12/24 hour**
Sleep
Alarms

> **Set 12 hour ***
> **Set 24 hour**

Programación del temporizador de apagado automático

La función de apagado automático le permitirá programar la hora a la que la radio se apagará de forma automática.

1. Para programar la hora de apagado automático, vaya a >Main menu>System setup>Time setup>Set sleep time.
O pulse el botón Timer de la radio.
2. Use TUNE+/TUNE- o gire el dial para elegir entre apagado (off), 15 minutos, 30 minutos, 45 minutos o 60 minutos.

Auto update
Set 12/24 hour
> **Sleep**
Alarms

Set sleep time
Sleep time off

Programación de las alarmas

1. Para programar las alarmas, vaya a >Main menu>System setup>Time setup>Alarms o pulse dos veces el botón Timer de la radio.
2. Elija Alarm1 o Alarm2 para entrar en la programación de la alarma.

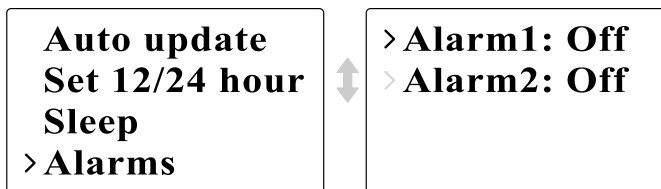

Programación de la alarma

- Time (Hora): Introduzca la hora de activación de la alarma.
- On/Off (Activada/Desactivada): Utilice esta opción para activar/desactivar la alarma.

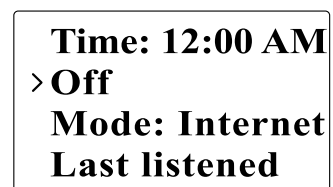
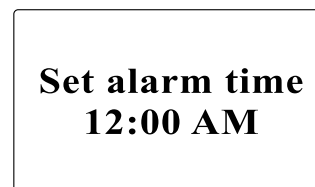

- Mode (Modo): Elija la fuente de reproducción cuando llegue la hora de activación de la alarma: Buzzer (Timbre), Internet radio o FM.

> **Buzzer**
Internet radio
FM
Auxiliary Input

- Last listened (Última emisora escuchada):
 - a. Buzzer (Timbre): seleccione un timbre preprogramado.
 - b. iRadio, FM: elija una de las últimas emisoras escuchadas.
- Volume: Use TUNE + o TUNE – o gire el dial para ajustar el volumen.
- Save (Guardar): los ajustes no quedarán guardados ni activados hasta que se haya seleccionado esta opción.

Mode: Internet
Last listened
Volume
> **Save**

Alarm
Saved

Capítulo 5 Actualización y “Reset”

Actualización del software

Son dos los posibles mecanismos de actualización de la radio.

Actualización vía internet:

- Vaya a >Main menu>System setup>Software upgrade

Time setup
Language
Factory reset
> Software update

Si hubiera disponible una nueva versión del software, se le pedirá al usuario que confirme la actualización. Si la radio perdiera potencia durante la actualización, esta podría reiniciarse de nuevo automáticamente en el modo de actualización USB.

Actualización vía USB

El usuario podría seleccionar este método, en lugar de la actualización del software vía internet, si no hubiera disponible ninguna conexión de red o la radio hubiera dejado de estar alimentada durante la actualización del software vía internet.

1. Conecte la radio a un PC mediante un cable USB.
2. Ejecute la función de actualización upgrade.exe de su PC.
3. Se le pedirá que ejecute el asistente de actualización del software (Software upgrade wizard) de la radio Wi-Fi.

4. Si la radio no se encontrara todavía en el modo de actualización (mostrando el texto "Waiting for PC wizard..."), entre en el modo de actualización del software interrumpiendo la alimentación, y después manteniendo pulsados los botones <salto hacia atrás> y <salto hacia delante> mientras enciende la radio de nuevo.

5. La actualización se iniciará automáticamente y llevará unos 2 minutos.

6. Una vez completado el proceso, la radio se reiniciará automáticamente y cargará el nuevo software.

Nota:

No interrumpa la alimentación durante el proceso de actualización.

La actualización no se realizará con éxito en caso de que se interrumpa la alimentación.

Restablecimiento de los valores predeterminados (Reset)

Si desea devolver su radio a la configuración inicial predeterminada, será posible hacerlo siguiendo el siguiente proceso.

1. Vaya a >Main menu>System setup>Factory reset

2. Pulse Select (dial o) para confirmar la función de "reset".

3. La pantalla de visualización mostrará "Restarting" (Reiniciando) durante unos segundos.

4. Cuando la pantalla muestre "Welcome to Internet radio", el restablecimiento de los valores predeterminados se habrá realizado con éxito.

Internet setup
Time setup
Language
> Factory reset

E

Capítulo 6 Localización y resolución de problemas

Problema	Posible Causa	Posible Solución
No es posible conectarse a la red Wi-Fi o no es posible obtener una lista de internet	<ol style="list-style-type: none">1. El enrutador podría encontrarse caído2. La contraseña de red introducida es incorrecta	<ol style="list-style-type: none">1. Compruebe si el PC puede conectarse a la red2. Compruebe si la clave de red es la correcta
No es posible establecer conexión con ciertas emisoras	<ol style="list-style-type: none">1. La emisora de radio internet seleccionada podría encontrarse caída2. La emisora no acepta el formato empleado por la emisora de radio internet3. La radio no retransmite a esta hora del día o ya ha alcanzado el número máximo de oyentes	<ol style="list-style-type: none">1. Compruebe si el PC puede acceder al portal de la radio internet (http://www.wifiradio-frontier.com) al conectarse a la misma red Wi-Fi2. Intente de nuevo la conexión con la emisora de radio más tarde
No es posible oír sonido en el modo AUX IN	El volumen del dispositivo auxiliar o de la radio no se han ajustado correctamente	Suba el volumen de la radio y del dispositivo auxiliar
No es posible encontrar carpetas de PC o de música mediante la función de búsqueda	No está activada la función de compartido (Sharing)	Active la función de compartido. Vea "Reproductor de música" en la página 96 para obtener más detalles
Las conexiones están inestables	<ol style="list-style-type: none">1. Interferencias ocasionadas por otros productos electrónicos2. Internet puede estar fuera del ancho de banda	<ol style="list-style-type: none">1. Intente cambiar la ubicación de la radio.2. Intente conectar a una red alámbrica y si el problema persiste, cierre los programas de su ordenador que están usando internet para reservar el ancho de banda.

Capítulo 7 Especificaciones del producto

SINTONIZADOR	FM	Frecuencia (MHz)	E.E.U.U.: 87.8-108 U.E.: 87.5-108
		Estéreo	Auriculares/Altavoces
		RDS/RBDS	PS/PTY/RT
	MW	Frecuencia(kHz)	522-1710
	WiFi	IEEE802.11b/g(GHz)	2.4-2.4835
	Ethernet	IEEE 802.3	*
		Radio Internet (iRadio)	vTuner
		Media Player(mPlayer)	*
	Presintonías		30
MEDIOS DE REPRODUCCIÓN	CD	CD/CDR/CDRW	
	SD		
	USB		
	Aux-in		*
	Otros		
RELOJ	Hora real	Control por radio -iRadio	
	Alarma	Sintonizador/Medios de reproducción/Timbre	
	Apagado automático (Sleep)		
	Siesta (Nap)		
	Otras		Cabezada (Snooze)
PANTALLA DE VISUALIZACIÓN		LCD/VD	LCD
		Superficie (mm)	59X33.5
		Gráficos/Tipo de carácter	Gráficos 128X64
		Luz de fondo	*
		Otras	

FUNCIONES		Grabación-SD/Flash	
		Retroceso-SDRAM	
		Grabación-SD/Flash	
		Actualización del programa	Vía USB-B
		Otras	
AUDIO	ECUALIZADOR	Control del tono	
		Control de los agudos/graves	*
		DBB	
		Ecualizador (selección de efectos sonoros)	6
		Otras	
AMPLIFICADOR		Salida del altavoz (TYP)	5W+5W
		Salida de los auriculares	5+5mW
		Otras	
ALTAVOZ		Tamaño	3 pulgadasX2
		Impedancia	8 ohmios
		Protección magnética	*
		Otras	
Toma I/O		AC/DC-in	AC
		Aux-in	*
		Line-out	*
		Salida digital	
		Auriculares	*
		SD	
		USB	USB-B
		Antena externa	WiFi, FM, AM-loop
		RJ-45	*
Otras			

DIMENSIONES	Anchura(mm)	326
	Altura(mm)	108
	Profundidad(mm)	210
	Peso(g)	2946



Si en lo sucesivo tuviera la intención de deshacerse de este producto, por favor, no olvide que: La eliminación de productos eléctricos no debe hacerse en conjunción con los residuos del hogar. Por favor, recicle allí donde se hayan habilitado instalaciones a tal efecto. Consulte a sus autoridades locales o su distribuidor sobre los consejos de reciclado (Directiva sobre la Eliminación de Equipos Eléctricos y Electrónicos).

E

Inhoudstafel

<i>Veiligheidsvoorschriften</i>	116-117	<i>De PC voor shared media:</i>	138
<i>Hoofdstuk 1 Aan de slag</i>	118	<i>De FM Radio</i>	139
<i>Toestel en toebehoren</i>	118	<i>De FM radio beluisteren</i>	139
<i>De radio aanzetten</i>	119	<i>De FM zenders wijzigen</i>	139
<i>Knoppen</i>	120	<i>Auxiliary Input (AUX IN)</i>	140
<i>De Wi-Fi Radio bedienen</i>	121	<i>Muziek afspelen via AUX IN:</i>	140
<i>De afstandsbediening</i>	122-123	<i>Preselecties voor radiozenders</i>	141
<i>Door het menu navigeren</i>	124	<i>Een preselectie oproepen</i>	141
<i>Tekst invoeren</i>	125	<i>Een preselectie toekennen aan de huidige zender</i>	141
<i>De taal instellen</i>	125	<i>Laatst beluisterd</i>	141
<i>Toestellen op de radio aansluiten</i>	126	<i>De laatst beluisterde zenders oproepen</i>	141
<i>Hoofdstuk 2 Verbinding maken</i>	127	<i>Hoofdstuk 4 Uurinstellingen</i>	142
<i>Aansluiten op een draadloos netwerk</i>	128	<i>Het uur instellen</i>	142
<i>Aansluiten op een bekabeld netwerk</i>	129	<i>Datum instellen</i>	142
<i>Hoofdstuk 3 De internet radio beluisteren</i>	130	<i>Tijd zone instellen</i>	143
<i>De Internet radio</i>	130	<i>Zomertijd instellen</i>	143
<i>De internet radio beluisteren</i>	130	<i>Automatisch instellen</i>	144
<i>Zenders zoeken op het internet</i>	130	<i>12/24 uur instellen</i>	144
<i>De Podcasts (radio uitzending op internet) beluisteren:</i>	131	<i>Sluimertijd instellen</i>	144
<i>Mijn Favorieten/Mijn Toegevoegde zenders beluisteren</i>	132	<i>Het alarm instellen</i>	145
<i>De Muziekspeler</i>	134	<i>Hoofdstuk 5 Opwaarderen en resetten</i>	147
<i>Muziek afspelen in de gedeelde mappen:</i>	134	<i>Software Upgrade (opwaarderen van de software)</i>	147
<i>Muziek afspelen in de gedeelde media</i>	134	<i>Opwaarderen via internet</i>	147
<i>Gedeelde map</i>	135	<i>Opwaarderen via USB</i>	147
<i>Werken met Windows Media Player 11:</i>	136	<i>Herstellen fabrieksinstellingen</i>	148
<i>Gedeelde map instellingen</i>	137	<i>Hoofdstuk 6 Problemen oplossen</i>	149
<i>Shared Media (UPnP)</i>	138	<i>Hoofdstuk 7 Productspecificaties</i>	150-152

Veiligheidsvoorschriften

1. Lees alle gebruiks- en veiligheidsvoorschriften door, en zorg ervoor dat u ze begrijpt, vóór u de radio gaat gebruiken.
2. Bewaar de gebruiks- en veiligheidsinstructies voor later gebruik.
3. Volg waarschuwingen op het apparaat en in de gebruiksinstructies op.
4. Volg alle behandelings- en gebruiksinstructies op.
5. Water en vochtigheid: gebruik het apparaat niet in de buurt van water. Gebruik het niet bij een bad, waskom, wasbak, afwasbak, in een natte kelder, bij een zwembad, enz.
6. Haal vóór het schoonmaken de stekker uit het stopcontact. Gebruik voor het schoonmaken van de buitenkant alleen een bevochtigde doek.
7. Plaats de radio niet op een onstabiele kar, standaard, beugel of tafel. De radio kan vallen en persoonlijk letsel of schade aan de radio zelf veroorzaken.
8. Ventilatie: plaats de radio zodanig dat de locatie een goede ventilatie waarborgt. Plaats de radio bijv. niet op een bed, bankstel, kleed of een andere soort zachte ondergrond die de ventilatieopeningen kan blokkeren. Plaats de radio niet in een ingebouwde omgeving, zoals in een kast, waarbij de luchtstroom door de ventilatieopeningen verhinderd kan worden.
9. Stel dit toestel niet op in de buurt van warmtebronnen, zoals radiatoren, hittebronnen, kachels of andere toestellen (alook versterkers) die warmte produceren.
10. Als u de stekker niet volledig in het stopcontact kunt steken, vraag dan aan uw installateur om uw verouderde stopcontact te vervangen.
11. Voedingsbronnen: gebruik de radio alleen met voedingsbronnen van het type dat aangegeven is op het typeplaatje. (Raadpleeg uw dealer of elektriciteitsbedrijf als u niet zeker weet wat voor type voeding in uw huis beschikbaar is.)
12. Stroomsnoer: plaats het stroomsnoer zodanig dat mensen er niet makkelijk op kunnen gaan staan, het niet gekneld raakt, en er geen voorwerpen op gezet kunnen worden. Wees vooral voorzichtig met de snoeren bij stekkers, stekkerdozen en waar het snoer het apparaat verlaat. Trek altijd aan de stekker, nooit aan het snoer. Gebruik de radio alleen met het type voedingsbron dat aangegeven is op het typeplaatje. Raadpleeg uw dealer of elektriciteitsbedrijf als u niet zeker weet wat voor type voeding in uw huis beschikbaar is.
13. Voorkom het overbelasten van stopcontacten en verlengsnoeren. Dit kan resulteren in brand of elektrische schokken. Steek nooit voorwerpen in de openingen van de radio. De voorwerpen kunnen onder spanning komen te staan of kortsluiting veroorzaken. Dit kan brand en elektrische schokken veroorzaken.
14. Gebruik enkel accessoires die goedgekeurd zijn door de fabrikant
15. Haal de stekker uit het stopcontact als de radio langere tijd onbeheerd of in onbruik zal zijn. Dit voorkomt mogelijke schade door blikseminslag of stroompieken.
16. Verwijder de batterijen als de radio langere tijd onbeheerd of in onbruik zal zijn. De batterijen zouden kunnen lekken en uw radio beschadigen.

17. Probeer niet zelf onderhoud aan de ontvanger uit te voeren.
Als u de behuizing openmaakt kunt u uzelf blootstellen aan gevaarlijke spanningen, en de garantie vervalt. Laat al het onderhoud alleen doen door geautoriseerd onderhoudspersoneel.
18. Binnendringen van voorwerpen en vloeistoffen: duw nooit voorwerpen in de openingen van de radio omdat ze punten die onder spanning staan kunnen raken en kortsluiting kunnen veroorzaken. Dit kan leiden tot brand of elektrische schokken. Mors nooit vloeistoffen op of in het apparaat.
19. Het apparaat heeft onderhoud door gekwalificeerd personeel nodig indien:
- het stroomsnoer of de stekker beschadigd is.
 - voorwerpen in de radio gevallen zijn, of wanneer er vloeistoffen in gemorst zijn.
 - de radio blootgesteld werd aan regen of water.
 - de radio niet normaal werkt, of wanneer deze duidelijk anders werkt dan voorheen.
 - de radio gevallen is of wanneer de behuizing beschadigd is.

Mededeling:

De wijzigingen of aanpassingen die niet uitdrukkelijk zijn goedgekeurd door de partij die verantwoordelijk is voor de naleving zou ertoe kunnen leiden dat de gebruiker niet de bevoegdheid heeft om het apparaat te bedienen.

BELANGRIJKE OPMERKING:

Om te voldoen aan de FCC RF blootstelling compliance-vereisten, zijn wijzigingen in de antenne of het apparaat niet toegestaan. Een verandering van de antenne of het apparaat kan resulteren in het overschrijden van de RF blootstelling van het apparaat waardoor de gebruiker het apparaat niet meer kan bedienen.

117

FCC INFORMATIE

De Federale Communicatie Commissie Radio Frequency Interferentie Verklaring bevat de volgende paragraaf:

De apparatuur is getest en voldoet aan de beperkingen voor een digitaal apparaat van Klasse B, conform Deel 15 van de FCC-regels. Deze beperkingen zijn bedoeld om redelijke bescherming te bieden tegen schadelijke storingen in woongebieden. Dit apparaat genereert, gebruikt en kan radiofrequentie-energie en, indien niet geïnstalleerd en gebruikt in overeenstemming met de instructie, leiden tot schadelijke interferentie voor radio-communicatie.

Er is echter geen garantie dat interferentie niet optreedt in een bepaalde installatie. Als deze apparatuur schadelijke storing veroorzaakt aan radio-of televisie-ontvangst, wat kan worden vastgesteld door de apparatuur uit en weer aan te zetten, wordt de gebruiker aangemoedigd om dit te verhelpen door een of meer van de volgende maatregelen uit te voeren:

- Wijzig de richting of verplaats de antenne.
- De afstand tussen het apparaat en de ontvanger vergroten.
- Sluit de apparatuur aan op een stopcontact in een ander circuit dan dat waarop de ontvanger is aangesloten.
- Raadpleeg de dealer of een ervaren radio / TV-technicus voor hulp.

De gebruiker mag deze apparatuur niet aanpassen of wijzigen zonder schriftelijke toestemming van SANGEAN Electronics Inc. Wijzigingen kunnen de bevoegdheid van het bedienen van deze apparatuur teniet doen.

Hoofdstuk 1 Aan de slag

Gefeliciteerd met de aankoop van uw Sangean WFR-1 Wi-Fi IRadio. Controleer in de verpakking of alle items aanwezig zijn.

Toestel en toebehoren:

- Stroomkabel: stroomvoorziening voor de radio
- Afstandsbediening: om de radio te bedienen
- WFR-1 Wi-Fi Radio: uw Wi-Fi internet radio

stroomkabel

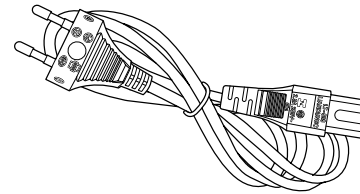

Afstandsbediening

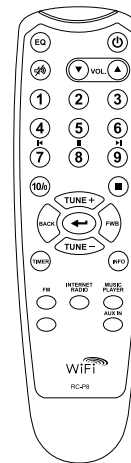

WFR-1 Wi-Fi Radio

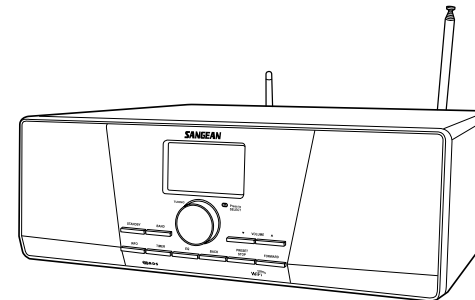

De radio aanzetten

1. Sluit de stroomkabel aan en steek deze in het stopcontact (zie tekening).

2. Druk op de STANDBY knop om de radio aan te zetten.

Noot:

Gebruik alleen de bijgevoegde stroomkabel. Een niet aangepaste kabel kan uw radio voorgoed beschadigen.

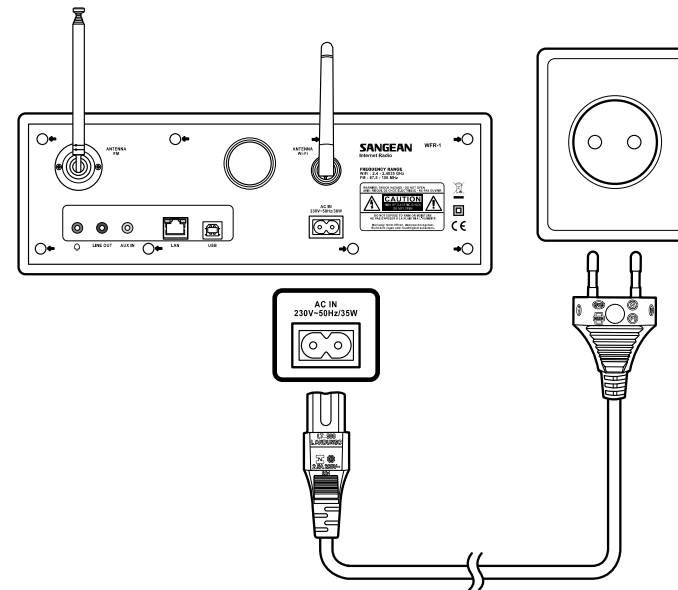

Knoppen

(Vooraanzicht)

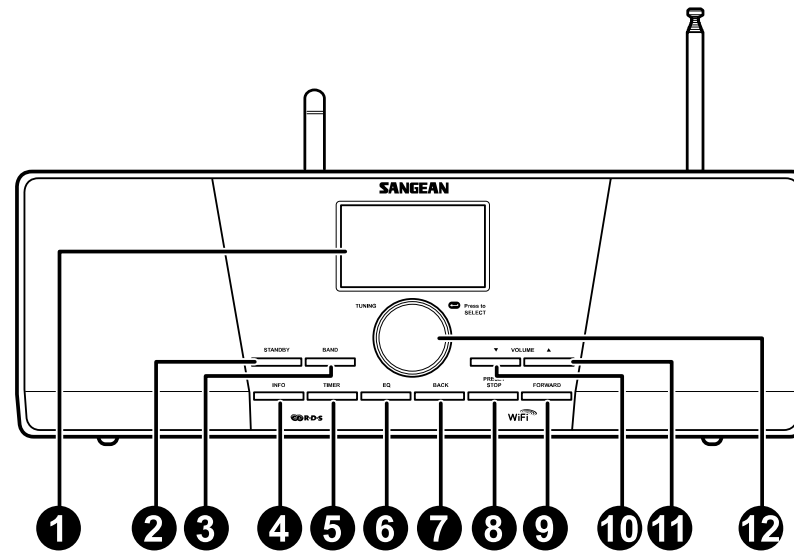

- | | |
|-----------------|----------------------|
| 1. LCD scherm | 7. BACK knop |
| 2. STANDBY knop | 8. PRESET STOP knop |
| 3. BAND knop | 9. FORWARD knop |
| 4. INFO knop | 10. VOLUME DOWN knop |
| 5. TIMER knop | 11. VOLUME UP knop |
| 6. EQ knop | 12. Turning knop |

De Wi-Fi Radio bedienen

Bekijk de onderstaande afbeeldingen goed om u vertrouwd te maken met het toestel.

	Item	Beschrijving
1	LCD scherm	Scherm met tekst
2	STANDBY knop	Radio aan- en uitzetten
3	BAND knop	Omschakelen van een modus naar een andere
4	INFO knop	Informatie op het scherm tonen
5	TIMER knop	Instellen van sluimertijd en alarm
6	EQ knop	Equalizer instellen
7	BACK knop	Navigeer knop: Indrukken voor het menu en een pagina terug in de menukeuze. In Muziekspeler modus: terug gaan naar het vorig nummer. In Instellingen scherm: naar het vorige veld gaan
8	PRESET STOP knop	Het instellingen menu oproepen
9	FORWARD knop	In Muziekspeler modus: het nummer beëindigen Navigeer knop. Een keuze in een menu bevestigen. Naar links gaan bij het invullen van gebruikersnaam of paswoord. In Muziekspeler modus: naar het volgende nummer gaan. In Instellingen menu: naar het volgende veld gaan
10	VOLUME DOWN knop	Het geluidsvolume lager zetten
11	VOLUME UP knop	Het geluidsvolume hoger zetten
12	Turning knop	Draaien voor de menu selecties/navigeren door de selecties Druk de knop in om uw selectie te bevestigen

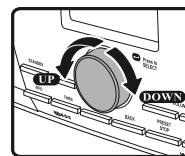

Afstandsbediening

1. EQ toets
2. Mute toets
3. TUNE + toets
4. Back toets
5. TIMER toets
6. TUNE - toets
7. FM toets
8. iRadio toets
9. AUX IN toets
10. Mplayer toets
11. INFO toets
12. Enter toets
13. FORWARD toets
14. Stop toets
15. Preset 7,8,9 /rewind, pause, fast forward
16. Radio Preset toets
17. Volume toets
18. Power toets

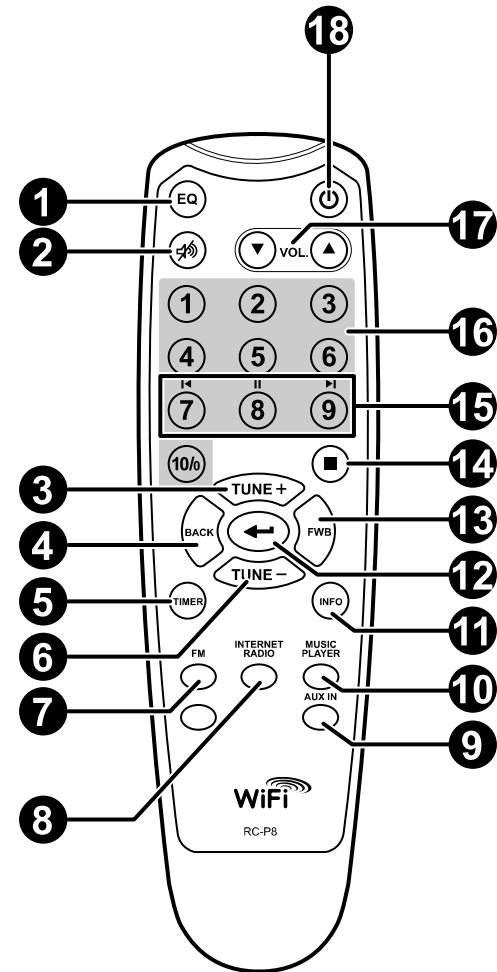

De afstandsbediening

U kan de radio bedienen met de afstandsbediening. Op onderstaande tekening ziet u een beschrijving van elke toets.

	Item	Beschrijving
1	EQ toets	Equalizer instellingen
2	Mute toets	Het geluid uitzetten
3	TUNE + toets	Naar boven gaan
4	Back toets	Naar het menu/een pagina terug gaan. In Muziekspeler modus:naar het vorige nummer gaan In Instellingen menu:naar het vorige veld gaan
5	TIMER toets	Instellen sluimertijd en alarm
6	TUNE - toets	Naar beneden gaan
7	FM toets	FM radio modus
8	iRadio toets	Internet radio modus
9	AUX IN toets	Auxiliary ingang modus
10	Mplayer toets	Muziekspeler modus
11	INFO toets	Informatie op het scherm tonen
12	Enter toets	Selectie bevestigen
13	FORWARD toets	Navigeer knop. Een keuze in een menu bevestigen. Naar links gaan bij het invullen van gebruikersnaam of paswoord. In Muziekspeler modus:naar het volgende nummer gaan.
14	Stop toets	Lopende actie beëindigen. In Muziekspeler modus: het nummer beëindigen
15	Preset 7,8,9 /rewind, pause, fast forward	Voringestelde zenders , 8, 9 beluisten/terug spoelen, pauzeren, snel vooruit spoelen
16	Radio Preset toets	Voorgeprogrammeerde zenders beluisteren
17	Volume toets	Geluisvolume hoger/lager
18	Power toets	Radio aan/uit zetten

Door het menu navigeren

U kan op twee manieren door het menu navigeren.

Druk op de BACK toets om een menu item te activeren, vervolgens:

1. Navigeert u door de menu items door in wijzerzin aan de draaiknop op de radio te draaien of in tegenwijzerzin om het ">" symbool te verplaatsen, druk dan op de knop om uw selectie te bevestigen. Gebruik de FORWARD/BACK toets om naar een vorig/volgend menu te gaan.
2. Gebruikt dan de navigatietoetsen (TUNE +, TUNE-, BACK, FWD) op de afstandsbediening om het ">" symbool te verplaatsen; druk op Enter om de selectie te bevestigen. Gebruik de FORWARD/BACK toets om naar een vorig/volgend menu te gaan.

1

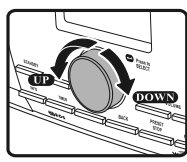

> **Internet radio**
> **Music player**
> **FM**
> **Auxiliary Input**

2

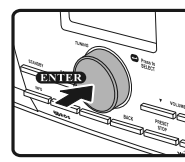

P1
BBC Radio 1 \
Connecting.

Tekst invoeren

Om de radio te kunnen gebruiken is het mogelijk dat u tekst moet invoeren, bijvoorbeeld gebruikersnaam, paswoord, zender, enz.

U doet dit als volgt:

- Draai aan de draaiknop om een letter/getal of symbool te markeren.
- Druk op de draaiknop om die keuze te bevestigen.
- Gebruik "<" om tekst te wissen.
- Gebruik C om te onderbreken en om het menu te verlaten.
- Gebruik " ← " om af te sluiten.

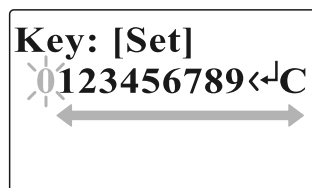

De taal instellen

Kies de taal waarin het scherm getoond wordt.

- Ga naar Main menu (Hoofd menu), dan naar Language (taal) en kies de taal.

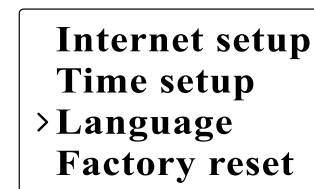
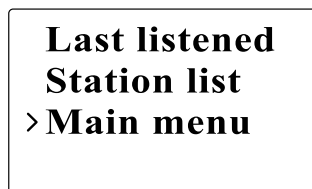

Toestellen op de radio aansluiten

De volgende afbeelding toont de aansluitmogelijkheden op de achterkant van de radio.

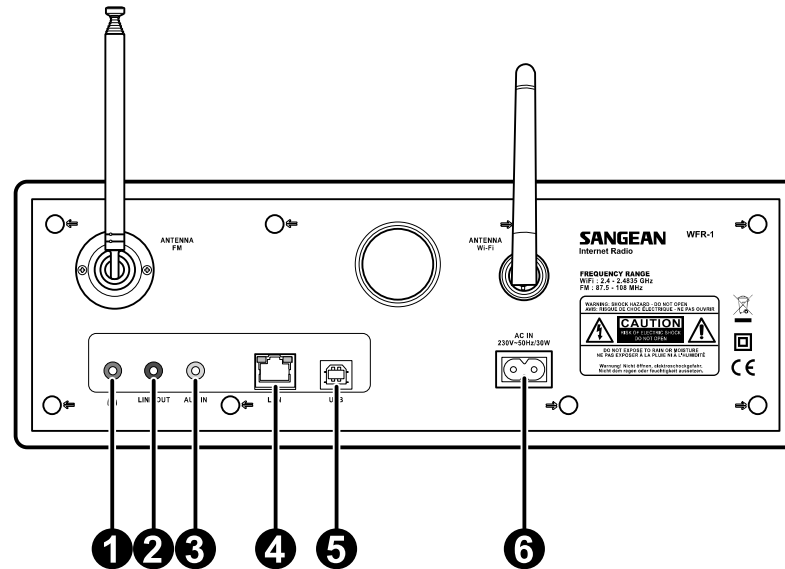

tem	Beschrijving
1	Hoofdtelefoon Een hoofdtelefoon aansluiten
2	LINE OUT bus Een externe luidspreker aansluiten
3	AUX IN Een extern aux toestel aansluiten
4	LANingang Verbinding met Ethernet maken
5	USB ingang Een USB toestel aansluiten
6	Stroomsnoer contact De stroomkabel aansluiten



Hoofdstuk 2 Verbinding maken

Vóór u uw Internetradio kunt gaan gebruiken moet u beschikken over het volgende:

- Een breedband internetaansluiting.
- Een draadloos toegangspunt (Wi-Fi) of een bedrade Ethernet aansluiting (10 of 100 Mbits/sec met RJ45-aansluiting) die, bij voorkeur via een router, aangesloten is op uw breedband Internet. In veel gevallen zijn uw breedband modem, router en draadloos toegangspunt gecombineerd in één apparaat dat geleverd is door uw Internet Service Provider of dat u kunt kopen in een computerspeciaalzaak. Als uw draadloos netwerk geconfigureerd is met gegevensversleuteling via WEP (Wired Equivalent Privacy) of WPA (Wi-Fi Protected Access), dan moet u de WEP- of WPA-sleutel kennen zodat de Internetradio kan communiceren met uw netwerk.

BELANGRIJK:

Zorg ervoor, vóór u verder gaat, dat uw draadloze toegangspunt en router aan staan en werken met uw breedband Internetvoorziening (gebruik uw computer om dit te testen). Lees de instructies van uw draadloze router om deze operationeel te krijgen.

Aansluiten op een draadloos netwerk

Een draadloos netwerk opzetten

1. Zorg ervoor dat u binnen het bereik van een draadloos netwerk bent.

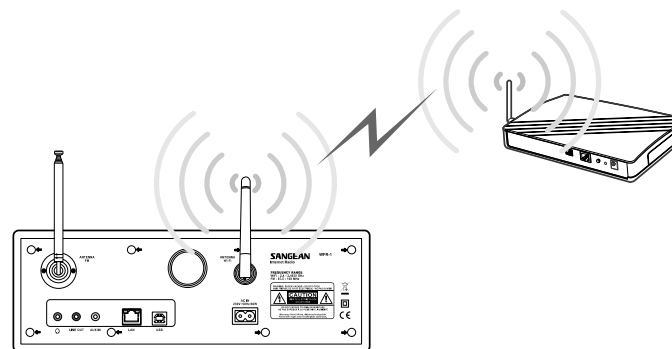

2. Ga naar >Main menu>System setup > Internet setup > Wizard > [naam van het draadloos netwerk].

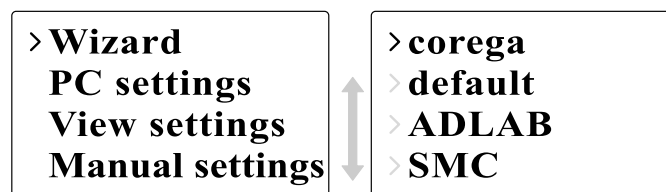

3. Er wordt gevraagd uw paswoord in te voeren

- Draai aan de afstemknop om een letter/getal/symbool te markeren.
- Druk op de knop om te bevestigen.
- < om te verwijderen
- C om te beëindigen
- ← om te bevestigen en af te sluiten.

4. Op het scherm ziet u "Connected" als de verbinding gemaakt is.

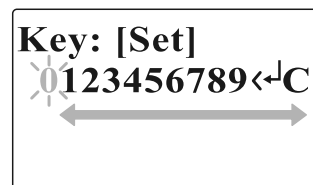

Aansluiten op een bekabeld netwerk

Een bekabeld netwerk opzetten

1. Sluit de radio aan op een bekabeld netwerk met een Ethernet kabel zoals getoond wordt in volgende afbeelding.

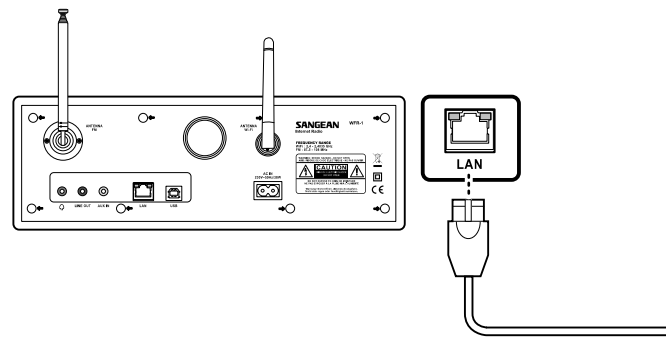

2. Ga naar >Main menu> System setup > Internet setup > Wizard > [Wired].

> **Wizard**
PC settings
View settings
Manual settings

SMC
[Rescan]
> **[Wired]**
[Manual config]

3. Geef het antwoord wanneer erom gevraagd wordt.

- Draai aan de afstemknop om een letter/getal/symbool te markeren.
- Druk op de knop om te bevestigen.
- < om te verwijderen
- C om te beëindigen
- ← om te bevestigen en af te sluiten.

Key: [Set]
0123456789<-|C
←————→

4. Op het scherm ziet u "Connected" als de verbinding gemaakt is.

De verklikkerlampjes op de LAN (RJ-45) connector kunnen een aanwijzing zijn van het probleem indien u er niet in slaagt de aansluiting op te zetten.

groen aan = verbinding OK, groen flinkerend = data transfer
geel aan = 100M bps verbinding, geel uit = 10M bps verbinding

Hoofdstuk 3 De internet radio beluisteren

De Internet radio

De internet radio beluisteren

- Ga naar >Main menu > Internet radio of druk op de iRadio toets op de afstandsbediening. De radio speelt daarop de laatst gekozen radiozender.

**Last listened
Station list
> Main menu**

**> Internet radio
Music player
FM
Auxiliary Input**

Wilt u een andere zender kiezen, doe dan het volgende.

Zenders zoeken op het internet:

- Druk op de BACK toets om het menu te activeren en ga naar Station list > Stations.
Hierin vindt u 5 verschillende manieren om zenders te zoeken:

**Last listened
> Station list
Main menu**

**My Favourites
> Stations
Podcasts
My Added Station**

1. Location (lokatie):

u kunt een zender kiezen uit de lijst per regio en per land.

2. Genre:

u kunt een zender kiezen volgens genre, bijvoorbeeld klassiek, rock, nieuws, enz.

3. Search station (zender zoeken):

u kunt een zender kiezen door de naam of een kenwoord op te geven.

4. Popular station (populaire zenders):

u kunt kiezen uit een lijst van veel gevkozen zenders.

5. New station (nieuwe zender):

u kunt kiezen uit een lijst van de nieuwste zenders.

Podcasts (radio uitzending op het internet) beluisteren:

- Ga naar Station list > Podcasts, hierin zijn er drie mogelijkheden:

1. Location (lokatie):

u kunt een zender kiezen van de lijst per regio en per land.

2. Genre:

u kunt een zender kiezen volgens genre, bijvoorbeeld klassiek, rock, nieuws, enz.

3. Search station (zender zoeken):

u kunt een zender kiezen door de naam of een kenwoord op te geven.

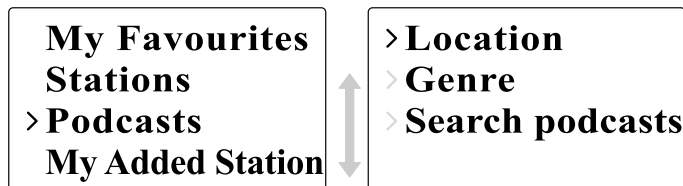
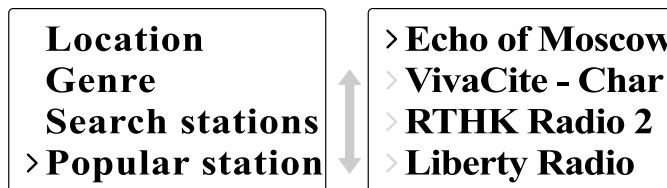

Mijn Favorieten/Mijn Toegevoegde zenders beluisteren:

Mijn Favorieten/ Mijn Toegevoegde zenders laten u toe internet zenders toe te voegen via de website van Frontier en die zenders te beluisteren op de radio.

- Ga naar Station list >My Favourites/>Station list>My Added Station.

> **My Favourites
Stations
Podcasts
My Added Station**

**My Favourites
Stations
Podcasts
> My Added Station**

- Registreer online:

De eerste maal dient u zich te registreren op de website:

1. Ga naar >Station list>Help>Get access code

(vraag toegangscode). U ziet nu op het scherm de toegangscode.

**Stations
Podcasts
My Added Station
> Help**

**> Get access code
> FAQ**

2. Surf op uw computer naar <http://wifiradio-frontier.com>, klik op "register here" (hier aanmelden) en vul het formulier in met de toegangscode zoals op het scherm van de radio getoond werd. "WiFi radio model" hoeft u niet in te vullen

Frontier Website



3. Na de registratie ziet u op de site "My favorites" (mijn Favorieten) en "My registration" (Mijn Aanmelding). Telkens u die functies wil gebruiken, gaat u naar de site en vult u uw email adres en paswoord in.
- Mijn Favorieten aanpassen
 1. Nadat u op uw computer ingelogd bent op de site, kunt u een zender kiezen met de functies Browse (bladeren) of Search (zoeken).
 2. Klik op het icoon "Add" (toevoegen) en de zender wordt in de map Mijn Favorieten toegevoegd.
 - Mijn Toegevoegde zenders aanpassen:

Deze functie laat u toe internetradiozenders waarvan u het webadres kent toe te voegen.

 1. Klik op de pijl onder My Added stations en voer het webadres van de internetzender in. Let erop dat u de URL exact invoert zoals op de webpagina vermeld.
 2. Klik op het "Add" (toevoegen) icoon om de zender toe te voegen.

De Muziekspeler

Muziek afspelen in de gedeelde mappen:

1. Ga naar >Main menu>Music Player (Muziekspeler)> Shared folders (gedeelde mappen)>[naam van de computer]>[naam van de mappen]. Mogelijk moet u uw gebruikersnaam en paswoord ingeven.

2. Zoek en selecteer het audio bestand dat u wil beluisteren en druk op de draaiknop om dit af te spelen.
3. Met de Vooruit/Achteruit toets kan u het volgende/vorige nummer kiezen.

Muziek afspelen in de gedeelde media:

1. Ga naar >Main menu>Music Player> Shared media (gedeelde media)>[naam van de computer]>[media categorieën]. De UpnP server stelt de Media categorieën beschikbaar, bijvoorbeeld, 'Music' of 'Playlists'. Mogelijk moet u uw gebruikersnaam en paswoord ingeven.
2. Zoek en selecteer het audio bestand dat u wil beluisteren en druk op de draaiknop om dit af te spelen.
3. Met de Vooruit/Achteruit toets kan u het Volgende/Vorige nummer kiezen.

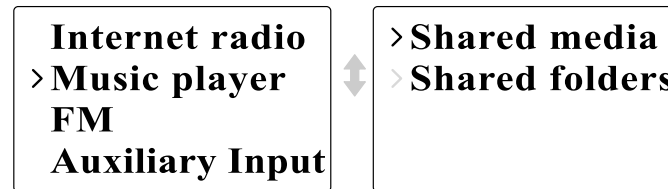



Gedeelde map

Met Windows Media Player 11 kunt u audio bestanden afspelen die op een computer of op een computer in uw netwerk staan.

Uw radio kent twee methoden om de bestanden te lezen. Hij kan enerzijds verbinding maken met Shared Folders (gedeelde mappen) op het netwerk. Hij kan anderzijds verbinding maken met bestanden op de file server gebruik makend van het Universal Plug and Play (UPnP) protocol, gekend als Shared Media (gedeelde media).

Alle ondersteunde bestandstypes kunnen afgespeeld worden in de Windows Shares modus.

Bij een UPnP server zijn de afspeelbare bestandstypes afhankelijk van de software op de server.

Bijvoorbeeld:

Microsoft Windows Media Player11 kan MP3, WMA en WAV bestanden lezen. Voor andere bestandstypes via UPnP moet u bijkomende software van derden installeren.

Bij Windows Shares kunt u muziek zoeken en kiezen per zanger, per album en soms per nummer in een album.

Bij een Shared Media UPnP server worden het zoeken en kiezen bepaald door de server, maar die bevat meestal bijkomende zoekmogelijkheden zoals bijvoorbeeld genre. Vele servers bieden ook de mogelijkheid de bestanden te openen volgens de mappen waarin ze opgeslagen zijn.

Werken met Windows Media Player 11:

1. Open Media Player en klik op de pijl onder Library (bibliotheek) en kies Options (opties).



2. Klik op de knop Configure Sharing (delen instellen).

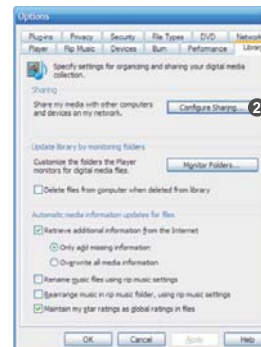

3. Klik het keuzevak "Share my media to:" aan. WiFi Radio wordt vermeld als Unknown Device (onbekend toestel).
4. Klik op de Settings (instellingen) knop.



5. Geef uw Share media een naam en selecteer de instellingen.
6. Klik het keuzevak aan voor de keuze "Allow new devices and computers" (nieuwe apparatuur en en computers toelaten) "automatically or not" (wel of niet automatisch).

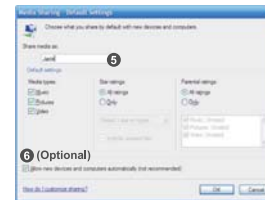

7. Klik op OK.

Instellingen Gedeelde map

- Computer:
Stel uw computer in om de radio toegang te geven tot uw audiobestanden met Windows Shares.

1. Zorg ervoor dat de computer toegankelijk is via hetzelfde netwerk als uw internet radio.
2. Zoek met Windows Explorer de map met uw audio bestanden.
3. Rechterklik op de map.
4. Kies 'Properties' (eigenschappen).
5. Klik op 'Sharing' (delen).
6. Kies 'Share this folder on the network' (deel deze map op het netwerk) en "Allow network users to change my files' (laat gebruikers toe mijn bestanden te wijzigen).

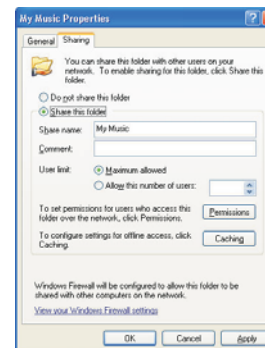

- **Wi-Fi Radio:**

Stel uw radio in om verbinding te maken met de computer indien een gebruikersnaam en paswoord nodig zijn.

1. Ga naar >Main menu>System setup>Internet setup>PC settings.

> **Internet setup**
Time setup
Language
Factory reset

Wizard
> **PC settings**
View settings
Manual settings

2. Voer gebruikersnaam en paswoord in.

Shared Media (UPnP)

Shared Media gebruikt Windows Media Player (WMP) 11 en hogere versies als media server. In de radio moet hiervoor niets ingesteld worden maar de computer moet aangepast worden om toegang te krijgen tot de media. U hoeft dit slechts éénmaal uit te voeren.

De PC voor shared media:

1. Met Microsoft Windows XP of Windows Vista op uw computer kunt u Microsoft's Windows Media Player 11 (WMP 11) gebruiken als UPnP (Universal Plug and Play) media server. U kunt indien nodig Windows Media Player 11 downloaden van de website van Microsoft.

2. WMP 11 kan een bibliotheek maken van al de media bestanden die zich op uw computer bevinden.

Om nieuwe bestanden aan de bibliotheek toe te voegen kiest u 'File'(bestand)> Add to Library (toevoegen aan bibliotheek) > Advanced Options (geavanceerd). Klik op 'Add' (toevoegen), klik op het gewenste bestand dat u wil toevoegen en klik dan op 'OK'.

De FM Radio

De FM radio beluisteren

- Ga naar >Main menu > FM of druk op de FM toets op de afstandsbediening.

De radio zal de laatst gekozen zender afspelen. Volg onderstaande instructies als u een andere zender wil kiezen.

De FM zenders wijzigen:

1. Draai aan de draaiknop op de radio in wijzerzin of in tegenwijzerzin of druk op de TUNE+ / TUNE- toetsen op de afstandsbediening voor hogere of lagere radiofrequenties. of:
2. Druk op de draaiknop op de radio of op de ← toets op de afstandsbediening om de zenders af te lopen en naar de volgende beschikbare zender te gaan.

**Internet radio
Music player
>FM
Auxiliary Input**

**FM ST
91.75 MHz
[No RadioText]**

Auxiliary Input (AUX IN)

Met Auxiliary Input kunt u muziek afspelen van een extern audio apparaat zoals een iPod of een DVD speler.

Muziek afspelen via AUX IN:

1. Verbind het toestel met de radio gebruikmakend van een AUX kabel, zie hiervoor onderstaande afbeelding.

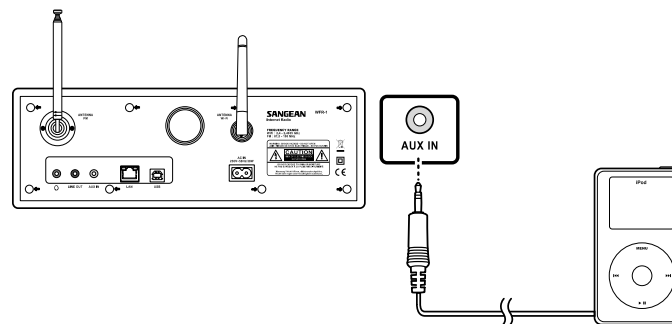

2. Ga naar >Main menu>Auxiliary input of druk op de AUX IN toets op de afstandsbediening.

FM
> Auxiliary Input
System setup
Info

Auxiliary
input

3. Start het afspelen, stel het volume op het apparaat en op de radio in indien nodig.

Preselecties voor radiozenders

Met de numerieke toetsen of de afstandsbediening kunt u zenders opslaan. Zie voor meer bijzonderheden onder het onderdeel Afstandsbediening. Wanneer er geen zender toegekend is aan een nummer verschijnt er "Preset empty" (geen preselectie) op het scherm. Preselecties zijn mogelijk voor de volgende modussen:

- Internet Radio
- FM

Een preselectie oproepen:

- Druk kort op een numerieke toets (1-10) op de afstandsbediening.

Een preselectie toekennen aan de huidige zender:

- Druk op een numerieke toets (1-10) en houd deze ongeveer 5 seconden ingedrukt. De preselectie ligt vast en verschijnt op het scherm.

Laatst beluisterd

De 10 laatst beluisterde zenders worden opgeslagen op de radio.

De laatst beluisterde zenders oproepen:

- Kies Last listened (laatst beluisterd) in het menu en kies de zender.

› **Last listened**
Station list
Main menu

Hoofdstuk 4 Uurinstellingen

De klok en de datum moeten ingesteld zijn om het alarm te kunnen gebruiken.

Het uur instellen

1. Om de tijd in te stellen, gaat u naar >Main menu>System setup>Time setup> Set clock.

2. Gebruik de TUNE+/TUNE-toets of de draaiknop om de waarden in te stellen en gebruik FORWARD/BACK om van veld naar veld te gaan. Druk op de draaiknop of druk op de ← toets om de waarde vast te leggen.

Datum instellen

1. Om de datum in te stellen, gaat u naar >Main menu>System setup>Time setup> Set date.

2. Gebruik de TUNE+/TUNE-toets of de draaiknop om de waarden in te stellen en gebruik FORWARD/BACK om van veld naar veld te gaan. Druk op de draaiknop of druk op de ← toets om de waarde vast te leggen.

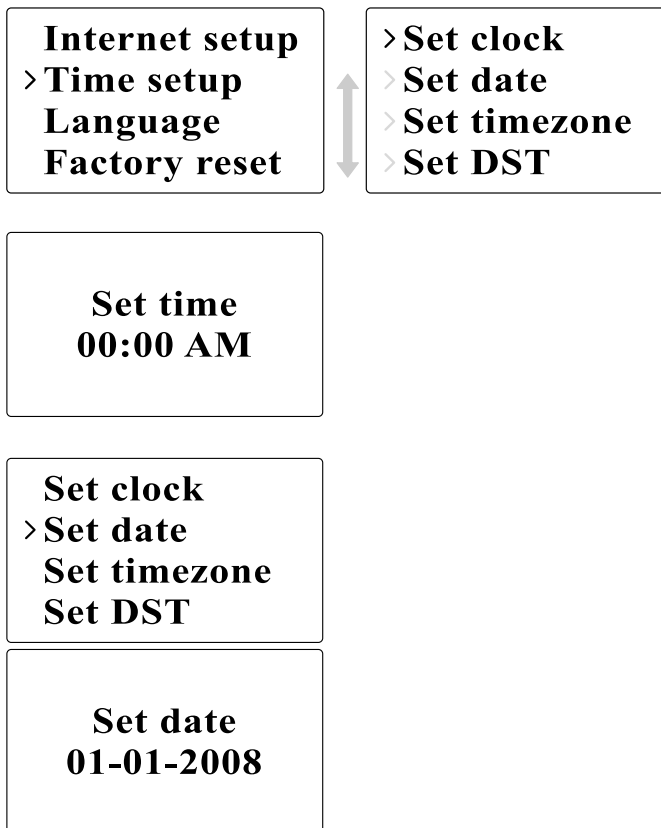

Tijd zone instellen

1. Om de tijdzone in te stellen, gaat u naar >Main menu>
System setup>Time setup> Set time zone.

Set clock
Set date
> **Set timezone**
Set DST

2. Gebruik de TUNE+/TUNE-toets of de draaiknop om de waarden in te stellen en gebruik FORWARD/BACK om van veld naar veld te gaan. Druk op de draaiknop of druk op de ← toets om de waarde vast te leggen.

Set time zone
+0

Zomertijd instellen

1. Om de zomertijd in te stellen, gaat u naar >Main menu>
System setup>Time setup> Set DST.

Set clock
Set date
Set timezone
> **Set DST**

2. Gebruik de TUNE+/TUNE- toets of de draaiknop om ON (aan) of OFF (uit) te kiezen. Druk op de draaiknop of druk op de ← toets om de waarde vast te leggen.

Set time zone
OFF

Automatisch instellen

Het Auto update menu laat u toe te selecteren of de tijdstellingen automatisch gesynchroniseerd worden met het internet.

- Ga naar >Main menu>System setup>Time setup> Auto update en kies "Update from NE" voor een automatische synchronisatie of "No Update" indien u geen automatische synchronisatie wenst.

> **Auto update**
Set 12/24 hour
Sleep
Alarms

> **Update from NE***
> **No update**

12/24 uur instellen

Deze instelling stelt de klok in op het 12- of 24- uur formaat.

- Ga naar >Main menu>System setup>Time setup>Set 12/24 hour.

Auto update
> **Set 12/24 hour**
Sleep
Alarms

> **Set 12 hour** *
> **Set 24 hour**

Sluimertijd instellen

U kunt de tijdsduur instellen waarna de radio zich automatisch uitschakelt.

1. Ga naar >Main menu>System setup>Time setup>Set sleep time of druk op de Timer knop op de radio.
2. Gebruik de TUNE+/TUNE- toets om te kiezen tussen Uit, 15 minuten, 30 minuten, 45 minuten en 60 minuten.

Auto update
Set 12/24 hour
> **Sleep**
Alarms

Set sleep time
Sleep time off

Het alarm instellen

1. Ga naar >Main menu>System setup>Time setup>Alarms of druk tweemaal op de Timer knop op de radio.
2. Kies Alarm 1 of Alarm 2.

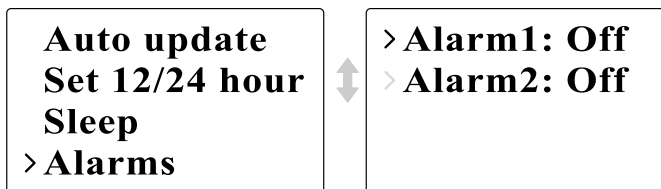

- Voer de alarmtijd in.

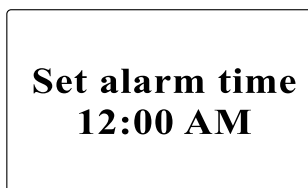

- On/Off: (Aan/Uit) om het alarm aan/af te schakelen.

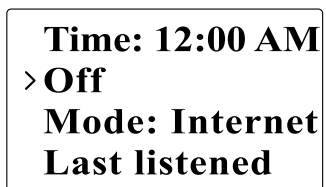

Modus: Kies welk geluid u wenst te horen als het alarm afgaat:
Buzzer (zoemer), Internet radio, of FM radio.

> **Buzzer**
Internet radio
FM
Auxiliary Input

- **Laatst beluisterd:**
 - a. Buzzer (zoemer): kies een vooraf ingestelde zoemer.
 - b. iRadio, FM: kies één van de laatst beluisterde zenders.
- **Volume:** Stel het gewenste volume in met de TUNE + or TUNE – toets.
- **Opslaan:** Kies de optie Save om het ingestelde alarm op te slaan, op het scherm verschijnt "Alarm Saved" (alarm opgeslagen).

Mode: Internet
Last listened
Volume
> **Save**

Alarm
Saved

Hoofdstuk 5 Opwaarderen en resetten

Software Upgrade (opwaarderen van de software)

Het opwaarderen van de software van de radio kan op twee manieren.

Opwaarderen via internet:

- Ga naar >Main menu>System setup>Software upgrade

Als er een nieuwe versie van de software beschikbaar is wordt u gevraagd uw wens tot deze upgrade (opwaardering) te bevestigen.

Als tijdens het opwaarderen de stroom uitvalt of afgezet wordt, zal de radio automatisch herstarten in USB modus.

Opwaarderen via USB

U kan ook een andere methode dan de internet upgrade kiezen wanneer er geen internetverbinding beschikbaar is of de stroom uitgevallen is tijdens het opwaarderen via internet.

1. Verbind de radio met de PC door middel van een USB kabel.
2. Start het programma upgrade.exe op de PC.
3. Het programma zal u vragen de Upgrade Wizard op de Wifi radio op te starten.

Time setup
Language
Factory reset
> Software update

4. Als de radio nog niet in Upgrade modus staat (op het scherm staat "Waiting for PC wizard..." – wachten op PC wizard), ga dan naar Software Upgrade modus door de stroom uit te schakelen en de toetsen <skip backward> en <skip forward> gelijktijdig in te drukken terwijl u de radio terug aanzet.

5. Het opwaarderen start automatisch en duurt ongeveer 2 minuten.

6. Daarna zal de radio automatisch terug opstarten en de nieuwe software laden.

Noot:

Koppel de voeding niet af tijdens het opwaarderen, de opwaardering zal dan mislukken.

Herstellen fabrieksinstellingen

U kunt de volgende procedure volgen om alle instellingen terug te zetten naar de oorspronkelijke fabrieksinstellingen.

1. Ga naar >Main menu>System setup>Factory reset

2. Druk op de draaiknop op de radio of op ← toets op de afstandsbediening.

3. Het scherm toont nu enkele seconden "Restarting" (terug opstarten).

4. Als het scherm "Welcome to Internet radio" (welkom bij de internet radio) toont zijn de fabrieksinstellingen terug ingesteld.

Internet setup
Time setup
Language
>Factory reset

Hoofdstuk 6: Problemen oplossen

Probleem	Mogelijke oorzaak	Mogelijke oplossing
Er kan geen verbinding maken worden met het Wi-Fi netwerk OF er wordt geen internet lijst bekomen.	<ol style="list-style-type: none">1. De router werkt mogelijk niet.2. U hebt een verkeerd netwerkpaswoord ingevoerd.	<ol style="list-style-type: none">1. Controleer of de PC verbinding kan maken met het netwerk.2. Controleer of de netwerksleutel juist is.
Er is geen geluid hoorbaar in de AUX IN modus.	Het AUX toestel of het radiovolume zijn niet correct afgesteld.	Verhoog het radiovolume en dat van het AUX toestel.
Na het scannen worden geen PC-mappen of muziekmappen opgespoord.	De optie "Bestanden delen" staat niet aan.	Laat toe om bestanden te delen. Zie Music Player op p.134 voor verdere details
Er kan geen verbinding gemaakt worden met bepaalde zenders.	<ol style="list-style-type: none">1. De geselecteerde internetradio zendt momenteel niet uit.2. De zender ondersteunt het door de internetradiozend-er gebruikte formaat niet3. De zender zendt niet uit op het huidige moment, OF heeft zijn maximum aantal luisteraars bereikt.	<ol style="list-style-type: none">1. Controleer of de PC toegang heeft tot het internet radioportaal (http://www.wifiradio-frontier.com) wanneer hij verbonden is met hetzelfde Wi-Fi netwerk2. Tracht later opnieuw verbinding te maken met de radiozender.
De verbindingen zijn niet stabiel.	<ol style="list-style-type: none">1. Andere elektronische apparatuur veroorzaakt storingen.2. Het internet beschikt niet over voldoende bandbreedte	<ol style="list-style-type: none">1. Probeer de radio op een andere plek te zetten.2. Tracht verbinding te maken met een bekabeld netwerk. Indien het probleem zich daarna nog steeds voordoet, sluit dan de programma's op uw PC die het internet gebruiken, dit om op bandbreedte te besparen.

Hoofdstuk 7 Productspecificaties

TUNER	FM	Frequentie (MHz)	US: 87.8-108 EU: 87.5-108
		Stereo	Oortelefoon/koptelefoon
		RDS/RBDS	PS/PTY/RT
	MW	Frequentie(kHz)	522-1710
	WiFi	IEEE802.11b/g(GHz)	2.4-2.4835
	Ethernet	IEEE 802.3	*
		Internet Radio (iRadio)	vTuner
		Media Player (mPlayer)	*
Voorprogramaties		30	
MEDIA	CD	CD/CDR/CDRW	
	SD		
	USB		
	Aux-in		*
	Andere		
KLOK	Real time	Radio controle-iRadio	
	Alarm	Tuner/Media/Buzzer	
	Sleep		
	Nap		
	Andere		Sluimerfunctie
SCHERM		LCD/VFD	LCD
		Gezichtsveld (mm)	59X33.5
		Grafisch/Lettertype	Graphic 128X64
		Achtergrondverlichting	*
		Andere	

EIGENSCHAPPEN		Record-SD/Flash	
		Rewind-SDRAM	
		Record-SD/Flash	
		Programma opwaardering	Via USB-B
		Andere	
AUDIO	EQ	Tone control	
		Treble/Bass controle	*
		DBB	
		EQ (Selectie geluidseffecten)	6
		Andere	
VERSTERKER		Luidspreker uitgang (TYP)	5W+5W
		Koptelefoon uiggang	5+5mW
		Andere	
LUIDSPREKERS		Afmetingen	3 inchesX2
		Impedantie	8 ohms
		Magnetisch afgeschermd	*
		Andere	
I/O Socket		AC/DC-in	AC
		Aux-in	*
		Line-out	*
		Digital-out	
		Oortelefoon	*
		SD	
		USB	USB-B
		Ext.Antenne	WiFi, FM, AM-loop
		RJ-45	*
		Andere	

AFMETINGEN	Breedte(mm)	326
	Hoogte(mm)	108
	Diepte(mm)	210
	Gewicht(g)	2946



Als u op een later moment dit product van de hond zou willen doen, merk dan op dat: afgedankte elektrische producten horen niet weggegooid te worden in het huishoudelijk afval. Recycleer het product indien de faciliteiten hiervoor beschikbaar zijn. Raadpleeg uw plaatselijke overheid of speciaalzaak voor advies betreffende hergebruik. (Richtlijnen voor Afgedankte Elektrische en Elektronische Apparatuur)

nhalt

<i>Wichtige Sicherheitshinweise</i>	154-155	<i>Shared Media (UPnP)</i>	176
<i>Kapitel 1 Loslegen</i>	156	<i>Einrichtung des PCs für Shared Media</i>	176
<i>Produkt und Zubehör:</i>	156	<i>UKW-Radio</i>	177
<i>Das Radio einschalten</i>	157	<i>UKW-Radio hören</i>	177
<i>Tasten und Anschlüsse</i>	158	<i>UKW-Sender einstellen</i>	177
<i>Bedienung des Wi-Fi-Radios</i>	159	<i>Hilfseingang (AUX IN)</i>	178
<i>Fernbedienung</i>	160-161	<i>Musikwiedergabe über den Hilfseingang</i>	178
<i>Einstellungen im Menü vornehmen</i>	162	<i>Senderspeicher</i>	179
<i>Steuerung des Menüs:</i>	162	<i>Abspielen eines gespeicherten Senders</i>	179
<i>Texteingabe</i>	163	<i>Speicherung des gegenwärtig eingestellten Radiosenders</i> ...	179
<i>So geben Sie Text ein:</i>	163	<i>Zuletzt gehörte Sender</i>	179
<i>Einstellung der Sprache</i>	163	<i>Abspielen eines der zuletzt gehörten Sender</i>	179
<i>Anschluss von externen Geräten</i>	164	<i>Kapitel 4 Bedienung der Uhr</i>	180
<i>Kapitel 2 Verbinden</i>	165	<i>Einstellung der Uhrzeit</i>	181
<i>Verbindung mit einem WLAN-Netzwerk</i>	166	<i>Einstellung des Datums</i>	181
<i>Verbindung mit einem LAN-Netzwerk</i>	167	<i>Einstellung der Zeitzone</i>	181
<i>Kapitel 3 Radio hören</i>	168	<i>Sommerzeit</i>	181
<i>Internetradio</i>	168	<i>Automatische Aktualisierung der Uhrzeit</i>	182
<i>So können Sie Internetradio hören:</i>	168	<i>12/24-stündiges Anzeigeformat einstellen</i>	182
<i>Radiosender im Internet finden:</i>	168	<i>Einschlaffunktion</i>	182
<i>Podcasts abspielen</i>	169	<i>Weckfunktion</i>	183
<i>Lieblingssender und selbst hinzugefügte Sender abspielen</i> <i>(My favorite und My added stations):</i>	170	<i>Weckeinstellungen</i>	183
<i>Musikspieler</i>	172	<i>Kapitel 5 Aktualisierung und Zurücksetzung</i>	185
<i>Wiedergabe von Musik über freigegebene Ordner</i>	172	<i>Software-Aktualisierung</i>	185
<i>Wiedergabe von Musik über UPnP-Server</i>	172	<i>Aktualisierung über Internet</i>	185
<i>Ordner freigeben</i>	173	<i>Aktualisierung über USB</i>	185
<i>Freigabe von Mediendateien mit Windows</i> <i>Media Player 11</i>	174	<i>Werksrücksetzung</i>	186
<i>Aktivierung der Ordnerfreigabe</i>	175	<i>Kapitel 6 Fehlerbehebung</i>	187
		<i>Kapitel 7 Technische Daten</i>	188-190

Wichtige Sicherheitshinweise

1. Bitte lesen und verstehen Sie vor der Inbetriebnahme des Radios alle Sicherheits- und Bedienungsanweisungen.
2. Bewahren Sie die Bedienungsanleitung auf: Die Sicherheits- und Bedienungsanweisungen sollten zum späteren Gebrauch aufbewahrt werden.
3. Warnungen beachten. Beachten Sie bitte alle Warnhinweise auf dem Gerät und im Benutzerhandbuch.
4. Befolgen Sie alle Anweisungen zu Betrieb und Bedienung.
5. Wasser und Feuchtigkeit: Das Gerät darf nicht in der Nähe von Wasser benutzt werden. Nicht in der Nähe einer Badewanne, eines Schwimm-, Wasch- oder Spülbeckens oder in einem feuchten Keller usw. betreiben.
6. Ziehen Sie vor der Reinigung des Radios den Netzstecker ab. Benutzen Sie zum Reinigen des Gehäuses nur ein feuchtes Tuch. Reinigen Sie das Radio nur mit einem trockenen Tuch.
7. Stellen Sie das Radio nicht auf instabile Rollwagen, Ständer, Wandbretter oder Tische. Das Radio könnte herunterfallen und dabei schwere Personen- und Sachschäden verursachen.
8. Belüftung: Das Radio sollte so positioniert werden, dass gute Belüftung gewährleistet ist. Es darf zum Beispiel nicht auf einem Bett, Sofa, Teppich oder einer anderen weichen Oberfläche betrieben werden, welche die Belüftungsöffnungen verstopfen könnte. Es sollte nicht an umbauten Orten wie z.B. in Schränken, welche die Belüftung hemmen könnten, installiert werden.
9. Dieses Gerät darf nicht in der Nähe von Wärmequellen wie Heizkörpern, Heißluftauslässen, Öfen oder anderen Wärme produzierenden Geräten (einschließlich Verstärkern) installiert werden.
10. Falls der mitgelieferte Stecker nicht in Ihre Steckdose passt, wenden Sie sich bitte an einen Elektriker, um die veraltete Steckdose austauschen zu lassen.
11. Stromquellen: Dieses Produkt darf nur an eine dem Typenschild entsprechende Stromquelle angeschlossen werden. Falls Sie sich nicht sicher sind, um welche Art von Stromquelle es sich in Ihrem Haus handelt, wenden Sie sich bitte an Ihren Händler oder Ihr Energieversorgungsunternehmen.
12. Netzkabel: Das Netzkabel muss so gelegt werden, dass man nicht darauf treten kann oder es von Gegenständen abgeklemmt wird, die darauf oder dagegen gestellt werden. Achten Sie besonders auf den Bereich nahe Steckdosen und Mehrfachsteckdosen sowie der Stelle, wo das Kabel das Gerät verlässt. Zum Trennen vom Netz am Stecker, nicht am Kabel, ziehen. Das Radio darf nur an eine dem Typenschild entsprechende Stromquelle angeschlossen werden. Falls Sie sich nicht sicher sind, um welche Art von Stromquelle es sich in Ihrem Haus handelt, wenden Sie sich bitte an Ihren Händler oder Ihr Energieversorgungsunternehmen.
13. Überlasten Sie nicht Steckdose oder Verlängerungskabel. Es besteht die Gefahr von Bränden und Stromschlägen. Niemals Fremdkörper durch die Öffnungen ins Radio stecken. Die Fremdkörper könnten mit gefährlicher Spannung in Berührung kommen oder zu Kurzschlüssen führen. Feuer oder Stromschläge könnten die Folge sein.
14. Benutzen Sie nur vom Hersteller angegebenes Zubehör.
15. Falls das Radio für längere Zeit nicht benutzt wird, sollte es vom Netz getrennt werden. Dies dient der Vorbeugung gegen Beschädigungen des Produkts durch Blitzschlag und Spannungsspitzen aus dem Stromnetz.

16. Falls das Radio für längere Zeit nicht benutzt wird, nehmen Sie die Batterien heraus. Die Batterien könnten auslaufen und das Radio beschädigen.

17. Versuchen Sie nicht, das Radio selbst zu reparieren. Durch das Öffnen des Gehäuses könnten Sie mit gefährlicher Spannung in Berührung kommen. Außerdem verliert Sie dadurch die Garantie. Überlassen Sie Reparaturen qualifizierten Fachkräften.

18. Eindringen von Gegenständen und Flüssigkeiten - Führen Sie niemals Gegenstände irgendwelcher Art durch die Öffnungen in das Radio ein, da diese Fremdkörper mit gefährlicher Spannung in Berührung kommen und Kurzschlüsse herbeiführen und so Brände oder elektrische Schläge verursachen könnten. Schütten Sie niemals Flüssigkeiten über das Gerät.

19. In den folgenden Fällen sollte das Gerät von einem qualifizierten Techniker repariert werden:

- Das Netzkabel oder der Stecker ist beschädigt.
- Gegenstände sind in das Gerät gefallen oder Flüssigkeit wurde darüber geschüttet.
- Das Produkt ist mit Regen oder Wasser in Berührung gekommen.
- Der normale Betrieb des Radios ist nicht möglich, oder es tritt eine deutliche Verschlechterung der Gerätefunktion auf.
- Das Gerät ist heruntergefallen, oder das Gehäuse wurde beschädigt.

Hinweis:

Änderungen und Modifikationen dieses Produkts, die nicht ausdrücklich von der für Konformität zuständigen Stelle gebilligt wurden, könnten Ihr Recht auf den Betrieb des Geräts zunichte machen.

WICHTIGER HINWEIS:

Um den FCC-Anforderungen zur Strahlungsemission im Radiofrequenzbereich zu entsprechen, dürfen Antenne und Gerät nicht modifiziert werden. Änderungen an der Antenne oder am Gerät könnten dazu führen, dass das Gerät die Grenzwerte der Radiofrequenzemission überschreitet und der Anwender das Recht auf den Betrieb des Geräts verliert.

155

FCC-HINWEIS

Die Erklärung zur Radiofrequenz-Interferenz der Federal Communication Commission enthält den folgenden Absatz:

Dieses Gerät wurde geprüft und entspricht gemäß Abschnitt 15 der FCC-Vorschriften den Grenzwerten eines Geräts der Klasse B. Diese Grenzwerte dienen einem angemessenen Schutz vor Interferenzstörungen in Wohnräumen. Dieses Gerät erzeugt und verwendet Hochfrequenzenergie und kann diese abstrahlen. Wenn es nicht entsprechend der Bedienungsanleitung installiert und verwendet wird, kann es zu Störungen bei der Hochfrequenzübertragung kommen. Es kann jedoch nicht ausgeschlossen werden, dass in bestimmten Geräten dennoch Störungen auftreten. Wenn dieses Gerät beim Radio- oder Fernsehempfang Störungen verursacht, was Sie feststellen können, indem Sie das Gerät aus- und wieder einschalten, können Sie versuchen, mit einer oder mehreren der folgenden Maßnahmen das Problem zu beseitigen:

- Richten Sie die Empfangsantenne neu aus oder stellen sie an einen anderen Ort.
- Vergrößern Sie den Abstand zwischen Gerät und Empfänger.
- Schließen Sie das Gerät und den Empfänger an zwei unterschiedliche Stromkreise an.
- Wenden Sie sich an einen Fachhändler oder einen erfahrenen Radio-/Fernsehtechniker.

Der Anwender darf dieses Gerät nicht ohne schriftliche Genehmigung von SANGEAN ELECTRONICS INC. modifizieren oder verändern.

Änderungen könnten das Recht des Anwenders auf den Betrieb des Geräts zunichte machen.

Kapitel 1 Loslegen

Herzlichen Glückwunsch zum Kauf des Wi-Fi-Radios Sangean WFR-1.
Überprüfen Sie den Packungsinhalt auf Vollständigkeit:

Produkt und Zubehör:

- Netzkabel: zur Spannungsversorgung des Radios.
- Fernbedienung: zur Steuerung des Radios aus der Ferne.
- WFR-1 Wi-Fi-Radio: Ihr Wi-Fi-Radio

Netzkabel

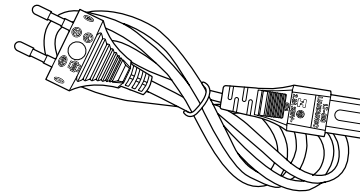

Fernbedienung

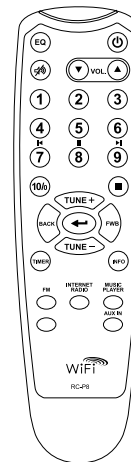

WFR-1 Wi-Fi-Radio

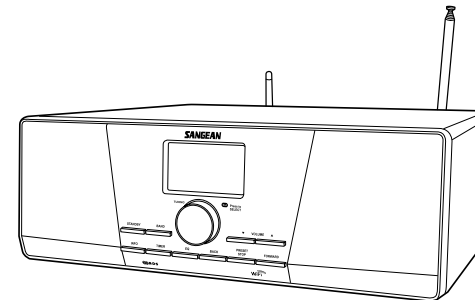

Das Radio einschalten

1. Verbinden Sie das Netzkabel mit dem Radio und stecken es in eine intakte Steckdose (s.Abb.).

2. Das Radio mit der STANDBY-Taste einschalten.

Hinweis:

Nur den mit dem Radio ausgelieferten Netzadapter verwenden.
Der Anschluss eines inkompatiblen Netzadapters würde dem Radio permanenten Schaden zufügen.

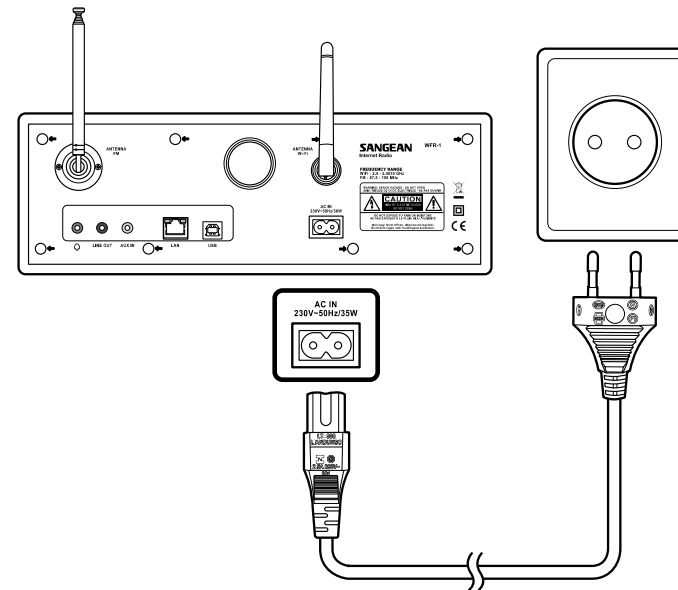

Tasten und Anschlüsse

(Front)

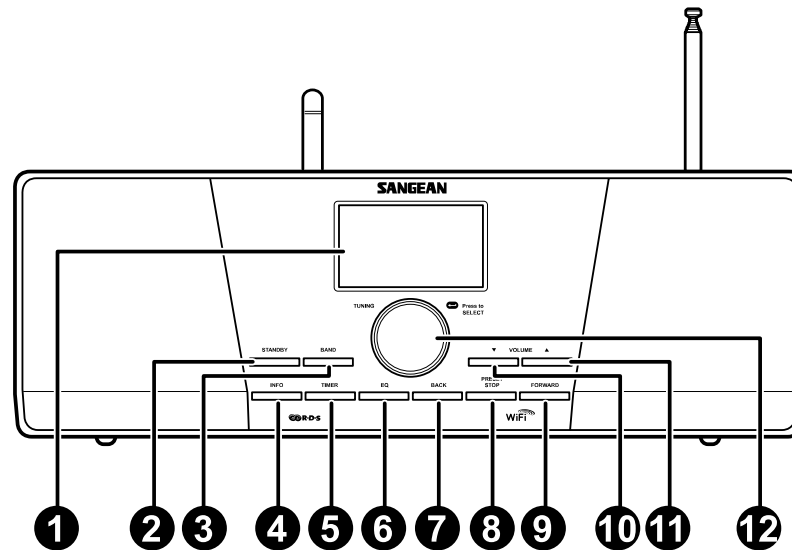

- | | |
|-----------------------------|------------------------|
| 1. LC-Display | 7. Zurück-Taste (BACK) |
| 2. STANDBY-Taste | 8. PRESET/STOP-Taste |
| 3. Frequenzbandtaste (BAND) | 9. FORWARD-Taste |
| 4. INFO-Taste | 10. VOLUME DOWN-Taste |
| 5. TIMER-Taste | 11. VOLUME UP-Taste |
| 6. EQ-Taste | 12. Drehknopf |

Bedienung des Wi-Fi-Radios

Die folgenden Abbildungen helfen Ihnen dabei, sich mit den Tasten und Bedienelementen des Radios vertraut zu machen.

	Bedienelement	Beschreibung
1	LC-Display	Bildschirm zur Darstellung von Text
2	STANDBY-Taste	Ein-/Ausschalten des Radios
3	Frequenzbandtaste (BAND)	Zwischen den Modi umschalten
4	INFO-Taste	Zur Anzeige von Informationen auf dem Bildschirm
5	TIMER-Taste	Zur Einstellung von Abschaltautomatik und Weckzeit
6	EQ-Taste	Zum Aufrufen der Equalizer-Einstellungen
7	Zurück-Taste (BACK)	Richtungstaste. Drücken, um das Menü aufzurufen oder im Menü eine Seite zurück zu gehen. Im Musikwiedergabemodus drücken, um zum vorherigen Titel zu springen. In Einstellungsbildschirmen drücken, um zum vorherigen Feld zu gehen
8	PRESET/STOP-Taste	Zum Aufruf des Speichermodüs drücken. Im Musikwiedergabemodus zur Beendigung der Wiedergabe drücken
9	FORWARD-Taste	Richtungstaste. Zur Bestätigung einer Menüoption drücken. Bei der Eingabe von Benutzername oder Kennwort nach links bewegen. Im Musikwiedergabemodus zum nächsten Titel springen. In Einstellungsbildschirmen drücken, um zum nächsten Feld zu wechseln
10	VOLUME DOWN-Taste	Zur Reduzierung der Lautstärke drücken
11	VOLUME UP-Taste	Zur Erhöhung der Lautstärke drücken
12	Drehknopf	Zur Auswahl von Menüoptionen und Einstellungen drehen. Zur Bestätigung der Auswahl drücken.

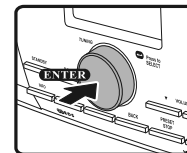
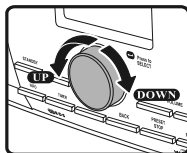

Fernbedienung

1. EQ-Taste
2. Stummschaltung
3. „TUNE +“-Taste
4. Zurück-Taste (BACK)
5. TIMER-Taste
6. „TUNE -“-Taste
7. UKW-Taste (FM)
8. iRadio-Taste
9. AUX IN-Taste
10. Mplayer-Taste
11. INFO-Taste
12. Eingabetaste
13. FORWARD-Taste
14. Stop-Taste
15. Senderspeicher 7,8,9 / Zurückspulen, Pause, Vorspulen
16. Senderspeichertasten
17. Lautstärkeregelung
18. Ein/Aus-Taste

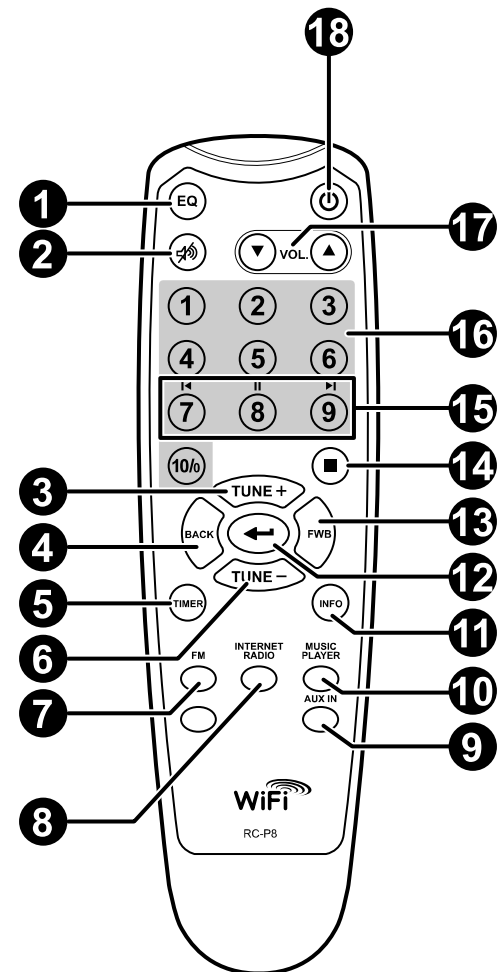

Fernbedienung

Sie können das Radio mit der Fernbedienung steuern. Die Beschreibung der einzelnen Tasten bezieht sich auf die folgende Illustration.

	Bedienelement	Beschreibung
1	EQ-Taste	Zum Aufrufen der Equalizer-Einstellungen
2	Stummschaltung	Zum Aktivieren der Stummschaltung drücken
3	„TUNE +“-Taste	Richtungstaste zum Hochbewegen.
4	Zurück-Taste (BACK)	Drücken, um das Menü aufzurufen oder im Menü eine Seite zurück zu gehen. Im Musikwiedergabemodus drücken, um zum vorherigen Titel zu springen. In Einstellungsbildschirmen drücken, um zum vorherigen Feld zu gehen
5	TIMER-Taste	Zur Einstellung von Abschaltautomatik und Weckzeit
6	„TUNE -“-Taste	Richtungstaste zum Runterbewegen
7	UKW-Taste (FM)	Zum Aufrufen des UKW-Modus
8	iRadio-Taste	Zum Aufrufen des Internetradiomodus
9	AUX IN-Taste	Zum Aufrufen des Hilfseingangsmodus (AUX)
10	Mplayer-Taste	Zum Aufrufen des Musikwiedergabemodus
11	INFO-Taste	Zur Anzeige von Informationen auf dem Bildschirm
12	Eingabetaste	Zur Bestätigung einer Auswahl
13	FORWARD-Taste	Richtungstaste. Zur Bestätigung einer Menüoption drücken. Bei der Eingabe von Benutzername oder Kennwort nach links bewegen. Im Musikwiedergabemodus drücken, um zum nächsten Titel zu springen. In Einstellungsbildschirmen drücken, um zum nächsten Feld zu wechseln
14	Stop-Taste	Zum Abbrechen des aktuellen Vorgangs drücken. Im Musikwiedergabemodus zur Beendigung der Wiedergabe drücken
15	Senderspeicher 7,8,9 / Zurückspulen, Pause, Vorspulen	Drücken, um die Sender auf den Speicherplätzen 7, 8, 9 abzuspielen/ Auch Zurückspulen, Pause, Vorspulen.
16	Senderspeichertasten	Zum Abspielen gespeicherter Sender drücken
17	Lautstärkeregelung	Zur Erhöhung/Reduzierung der Lautstärke drücken
18	Ein/Aus-Taste	Ein-/Ausschalten des Radios

Steuerung des Menüs

Es gibt zwei Methoden, das Menü zu steuern.

Zum Aufrufen des Menüs BACK drücken und dann:

1. Durch Drehen des Drehknops aus den verschiedenen Optionen wählen, indem das > Symbol zur entsprechenden Position bewegt wird. Durch Drücken des Drehknops die Auswahl bestätigen. Mit FORWARD/BACK öffnen/ins vorherige Menü gehen.
2. Mit den Richtungstasten (TUNE+, TUNE-, BACK, FWD) der Fernbedienung das > Symbol bewegen. Die Auswahl mit der Eingabetaste bestätigen. Mit FORWARD/BACK öffnen/ins vorherige Menü gehen.

Siehe unter „Bedienung des Wi-Fi-Radios“ zur Beschreibung von Drehknopf und Richtungstasten.

Steuerung des Menüs:

1

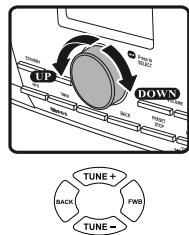

> **Internet radio**
> **Music player**
> **FM**
> **Auxiliary Input**

2

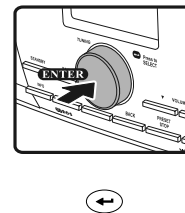

P1
BBC Radio 1 \
Connecting.

Texteingabe

Zur Bedienung des Radios muss gelegentlich Text eingegeben werden.
Zum Beispiel Benutzername, Kennwort, ein zu suchender Sender, etc.

So geben Sie Text ein:

- Den Drehknopf drehen, um den Buchstaben/die Zahl/das Symbol zu markieren.
- Zur Bestätigung den Drehknopf drücken.
- Mit < löschen.
- Mit C abbrechen und verlassen.
- Wenn Sie fertig sind mit ← bestätigen.

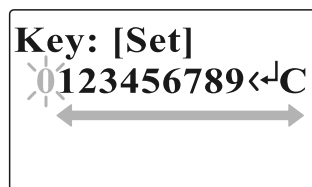

Einstellung der Sprache

Wählen Sie die Sprache der Benutzerführung.

- Öffnen Sie das Untermenü >Main menu>Language und wählen eine Sprache.

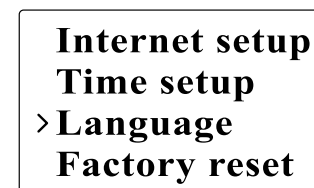

Anschluss von externen Geräten

Die Beschreibung der einzelnen Anschlüsse bezieht sich auf die folgende Illustration, die Rückseite.

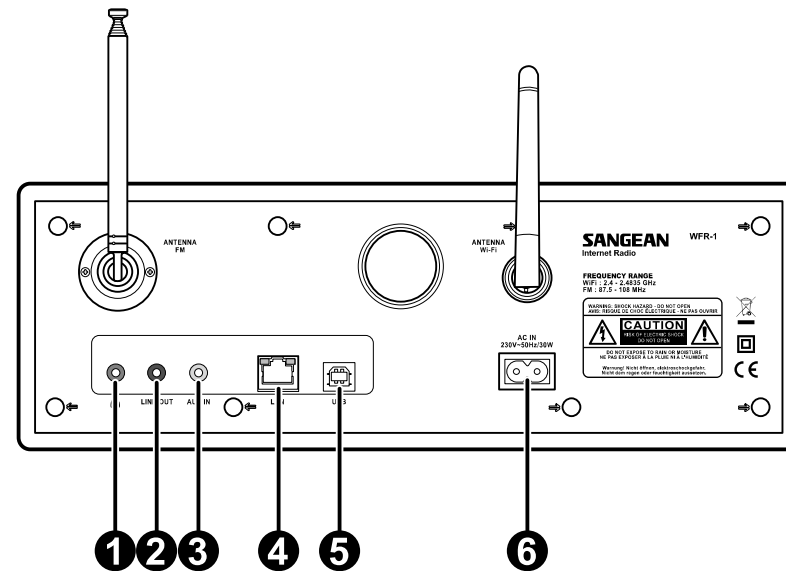

Anschluss	Beschreibung
1 Kopfhörer-Buchse	Zum Anschluss eines Kopfhörers
2 LINE OUT-Buchse	Zum Anschluss externer Lautsprecher
3 AUX-EINGANG	Zum Anschluss an den Aux-Ausgang eines externen Geräts
4 LAN-Anschluss	Zum Anschluss an ein Ethernet/LAN-Netzwerk
5 USB-Anschluss	Zum Anschluss an ein USB-Gerät
6 Stromkabelanschluss	Zum Anschluss des Netzkabels

Kapitel 2 Verbinden

Bevor Sie Ihr Internetradio in Betrieb nehmen, benötigen Sie das Folgende:

- Einen Breitband-Internetanschluss oder
- Einen WLAN-Zugangspunkt (Wi-Fi) oder ein Ethernet/LAN, das über Kabel betrieben wird (10 oder 100Mbps/s bei RJ45-Verbindungen) und mit Ihrem Breitband-Internetanschluss verbunden ist, idealerweise über einen Router. In vielen Fällen sind Breitband-Modem, Router und WLAN-Zugangspunkt in einem einzigen Gerät vereint, das Sie von Ihrem Internetzugangsanbieter oder aus dem Computer-Fachhandel erhalten.
- Falls Ihr WLAN-Netzwerk für den Betrieb mit dem Verschlüsselungsverfahren „Wired Equivalent Privacy“ (WEP) oder „Wi-Fi protected Access“ (WPA) konfiguriert ist, benötigen Sie den zugehörigen WEP/WPA-Schlüssel, um dem Internetradio die Kommunikation mit dem Netzwerk zu ermöglichen.

WICHTIG:

Stellen Sie sicher, dass Ihr WLAN-Zugangspunkt oder Router eingeschaltet ist und mit Ihrem Breitband-Internetanschluss verbunden ist, bevor Sie weitermachen (prüfen Sie dies mit Ihrem Computer).

Um diesen Teil des Systems in Betrieb zu nehmen, ziehen Sie die Bedienungsanleitung des WLAN-Zugangspunkts oder Routers zu Rate.

Verbindung mit einem WLAN-Netzwerk

Zur Einrichtung des WLAN-Netzwerks:

1. Achten Sie darauf, dass Sie sich innerhalb der Reichweite des WLAN-Netztes befinden.

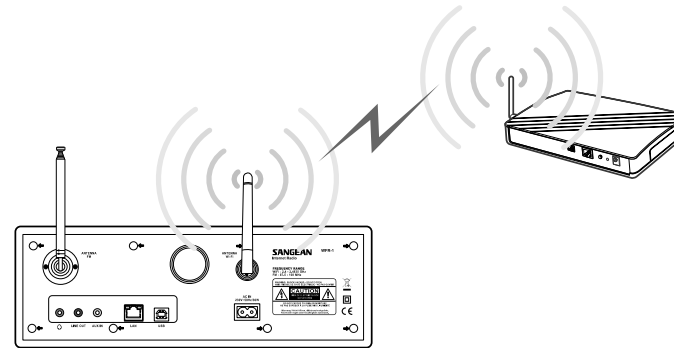

2. Öffnen Sie das Untermenü >Main menu>System setup>Internet setup>Wizard>[Name des WLAN-Netzwerks].

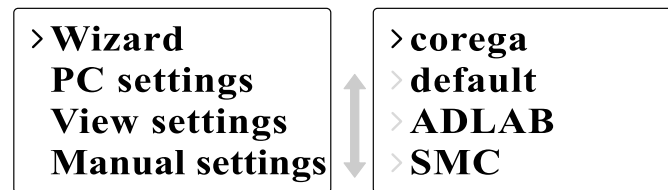

3. Sie werden dazu aufgefordert, das Kennwort einzugeben:
 - Den Drehknopf drehen, um den Buchstaben/die Zahl/das Symbol zu markieren.
 - Zur Bestätigung den Drehknopf drücken.
 - Mit < löschen
 - Mit C abbrechen und verlassen.
 - Wenn Sie fertig sind, mit ← bestätigen.

4. Wenn die Verbindung hergestellt wurde, zeigt der Bildschirm „Connected“ an.

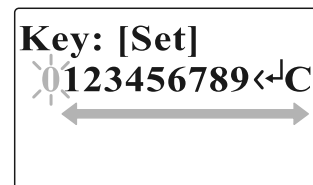

Verbindung mit einem LAN-Netzwerk

Zur Einrichtung des LAN-Netzwerks:

1. Verbinden Sie das Radio über ein Ethernet/LAN-Kabel mit dem Netzwerk (s. Abb.).

2. Öffnen Sie das Untermenü >Main menu>System setup>Internet setup>Wizard>[Wired].

3. Geben Sie das Kennwort ein, wenn Sie dazu aufgefordert werden.

- Den Drehknopf drehen, um den Buchstaben/die Zahl/das Symbol zu markieren.
- Zur Bestätigung den Drehknopf drücken.
- Mit < löschen
- Mit C abbrechen und verlassen.
- Wenn Sie fertig sind, mit ← bestätigen.

4. Wenn die Verbindung hergestellt wurde, zeigt der Bildschirm „Connected“ an.

Falls Sie auf Schwierigkeiten mit Ihrem LAN-Netz stoßen, können Ihnen die Kontrolllampen am LAN-Anschluss (RJ-45) vielleicht dabei helfen, die Ursache des Problems zu finden:
Grün AN = Verbindung hergestellt; blinkt = Daten werden übertragen
Gelb AN = 100Mbps-Verbindung, AUS = 10Mbps-Verbindung

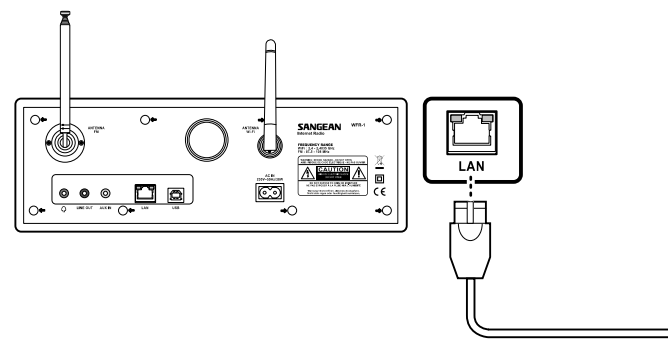

> **Wizard**
PC settings
View settings
Manual settings

SMC
[Rescan]
> **[Wired]**
[Manual config]

Key: [Set]
0123456789<C

Kapitel 3 Radio hören

Internetradio

So können Sie Internetradio hören:

- Rufen Sie über das Hauptmenü das Untermenü >Main menu> Internet radio auf oder drücken die iRadio-Taste der Fernbedienung. Das Radio spielt den zuletzt gehörten Sender ab.

Falls Sie einen anderen Sender abspielen möchten, folgen Sie den Anweisungen unten.

So finden Sie Radiosender im Internet:

- Drücken Sie BACK, um das Menü aufzurufen. Öffnen Sie die Senderliste (Station list).

In der Senderliste stehen Ihnen 5 verschiedene Methoden zur Verfügung, um nach einem Sender zu suchen. Öffnen Sie das Untermenü >Station list>Stations. Dort finden Sie:

1. Location:

ermöglicht die Auswahl eines Radiosenders erst nach geographischer Region und dann nach Land.

Last listened
Station list
> Main menu

> Internet radio
Music player
FM
Auxiliary Input

Last listened
> Station list
Main menu

My Favourites
> Stations
Podcasts
My Added Station

2. Genre:
ermöglicht die Auswahl eines Radiosenders nach dem Inhalt, z.B. Klassik, Rock, Sport, Nachrichten usw.
3. Search station:
ermöglicht die Suche eines Senders durch Eingabe des Namens oder eines Schlüsselworts.
4. Popular station:
ruft eine Liste beliebter Sender auf, aus der Sie wählen können.
5. New station:
lässt Sie aus der Liste der neuesten Sender wählen.

Podcasts abspielen

- Öffnen Sie das Untermenü >Station list>Podcasts. Dort finden Sie 3 Optionen:
 1. Location:
ermöglicht die Auswahl eines Podcasts erst nach geographischer Region und dann nach Land.
 2. Genre:
ermöglicht die Auswahl eines Podcasts nach dem Inhalt, z.B. Klassik, Rock, Sport, Nachrichten usw.
 3. Search station:
ermöglicht die Suche eines Podcasts durch Eingabe des Namens oder eines Schlüsselworts.

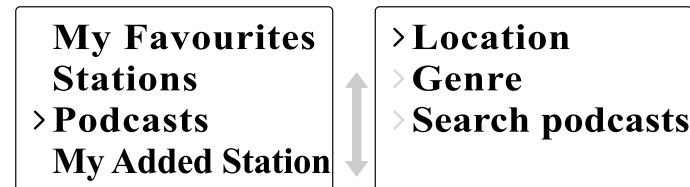
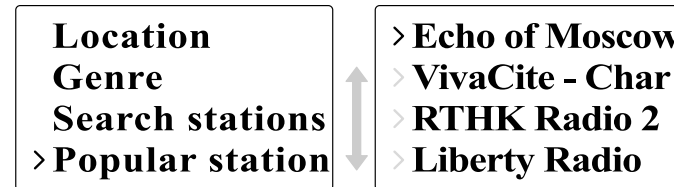

Lieblingssender und selbst hinzugefügte Sender abspielen (My favorite und My added stations):

Mit den Funktionen „My favorite stations“ und „My added stations“ können Sie Internetradiosender auf Frontiers Website hinzufügen und diese Sender dann über Ihr Radio abspielen.

- Öffnen Sie das Untermenü >Station list>My Favourites />Station list>My Added Station.

> **My Favourites**
Stations
Podcasts
My Added Station

My Favourites
Stations
Podcasts
> **My Added Station**

- Registrieren Sie sich im Internet:
Bevor Sie diese beiden Funktionen zum ersten Mal benutzen, registrieren Sie sich bitte wie folgt auf der Webseite:

1. Öffnen Sie das Untermenü >Station list>Help>Get access code.
Das Display zeigt nun den Zugangscode (Access Code) an.

Stations
Podcasts
My Added Station
> **Help**

> **Get access code**
> **FAQ**

2. Rufen Sie mit Ihrem Computer die Webseite unter <http://wifiradio-frontier.com/> auf und klicken dann auf „register here“ (hier registrieren). Das Feld „WiFi radio model“ können Sie frei lassen.

Website von Frontier



3. Nach der Registrierung zeigt die Webseite „My favorite stations“ und „My added stations“ an. Wenn Sie später diese Funktionen nutzen möchten, brauchen Sie nur die Website aufzurufen und Email-Adresse und Kennwort einzugeben.
- Lieblingssender bearbeiten (My favorite stations)
 1. Suchen Sie auf der Website mit „Browse“ oder „Search for Stations“ einen Sender,
 2. Klicken Sie auf das „Add“-Symbol. Der Sender wird zum Verzeichnis „My Favourites“ hinzugefügt.
 - Selbst hinzugefügte Radiosender bearbeiten (My added stations)

„My Added Stations“ ermöglicht es Ihnen, Radiosender selbst hinzuzufügen, deren Internetadresse Ihnen bekannt ist.

 1. Klicken Sie auf den Pfeil unterhalb von „My added stations“.
Sie werden dazu aufgefordert, die Internetadresse einzugeben.
Geben Sie die exakte URL wie auf der Website beschrieben ein.
 2. Klicken Sie auf das „Add“-Symbol, um den Sender hinzuzufügen.

Musikspieler

Wiedergabe von Musik über freigegebene Ordner:

1. Öffnen Sie das Untermenü >Main menu>Music Player> Shared folders>[Name des Computers]>[Name des Ordners].
Eventuell benötigen Sie Benutzernamen und Kennwort.

2. Suchen und wählen Sie aus dem Ordner die Audio-Datei, die Sie abspielen möchten, und drücken zur Bestätigung den Dreknopf.
3. Mit Forward/Back können Sie zum nächsten/vorherigen Titel springen.

Wiedergabe von Musik über UPnP-Server:

1. Öffnen Sie das Untermenü >Main menu>Music Player> Shared media>[Name des Computers]>[Medienkategorie].
Der UPnP-Server stellt die Medienkategorien bereit.
Zum Beispiel „Musik“ oder „Wiedergabelisten“. Eventuell benötigen Sie Benutzernamen und Kennwort.
2. Suchen und wählen Sie aus dem Ordner die Audio-Datei, die Sie abspielen möchten, und drücken zur Bestätigung den Drehknopf.
3. Mit Forward/Back können Sie zum nächsten/vorherigen Titel springen.

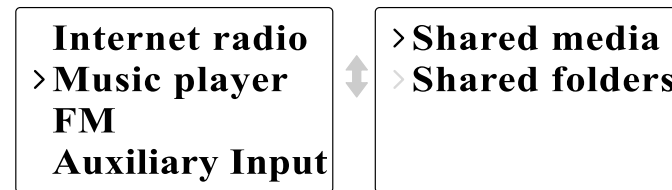



Ordner freigeben

Windows Media Player 11 ermöglicht es Ihnen, Audio-Dateien abzuspielen, die auf einem Computer Ihres Netzwerks gespeichert sind.

Ihr Radio kann auf zweierlei Weise auf Dateien zugreifen. Es kann über das Netzwerk auf freigegebene Ordner zugreifen. Und es kann sich mit Dateiserver-Anwendungen über das Universal Plug and Play (UPnP)-Protokoll „Shared Media“ verbinden.

Bei Benutzung der Windows Ordnerfreigabe sind alle unterstützten Dateitypen abspielbar.

Bei Einsatz eines UPnP-Servers hängen die abspielbaren Dateitypen von der benutzten Software ab. Zum Beispiel kann Microsoft Windows Media Player 11 MP3-, WMA- und WAV-Dateien bereit stellen. Wenn Sie die anderen unterstützten Dateitypen über UPnP abspielen möchten, müssen Sie eventuell zusätzliche Software von Drittanbietern installieren.

Bei Verwendung der Windows Ordnerfreigabe kann Musik nach Künstler, Album und optional Titel eines Albums ausgewählt werden. Wenn Sie einen Shared Media UPnP-Server benutzen, hängen die Suchkriterien vom jeweiligen Serverprogramm ab, enthalten aber typischerweise zusätzliche Optionen wie z.B. Genre. Viele Serverprogramme erlauben es Ihnen auch, auf Dateien über die Verzeichnisse, in denen sie abgelegt sind, zuzugreifen.

Freigabe von Mediendateien mit Windows Media Player 11:

1. Starten Sie den Media Player, klicken auf den Pfeil unterhalb des Registerreiters „Bibliothek“ und wählen dann „Optionen“.



2. Klicken Sie auf „Medienfreigabe“.



3. Kreuzen Sie das Kästchen „Meine Medien freigeben für“ an.
Das Wi-Fi-Radio wird als unbekanntes Gerät angezeigt.
4. Klicken Sie auf die Schaltfläche „Einstellungen“.



5. Benennen Sie Ihre freigegebenen Medien und nehmen die Einstellungen vor.
6. Kreuzen Sie das Kästchen „Neue Computer und Geräte automatisch erlauben“ an, wenn Sie dies wollen.

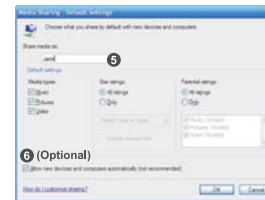

7. Auf OK klicken, wenn Sie fertig sind.

Aktivierung der Ordnerfreigabe

- Computer:
 1. Vergewissern Sie sich, dass Ihr PC im Netzwerk, welches das Radio nutzt, zur Verfügung steht.
 2. Suchen Sie über den Windows Explorer den Ordner, in dem Sie Ihre Audio-Dateien abgelegt haben.
 3. Klicken Sie mit der rechten Maustaste auf den Ordner.
 4. Wählen Sie „Eigenschaften“.
 5. Klicken Sie auf „Freigabe“.
 6. Wählen Sie „Diesen Ordner im Netzwerk freigeben“ und „Netzwerkbenutzer dürfen Dateien verändern“ aus.

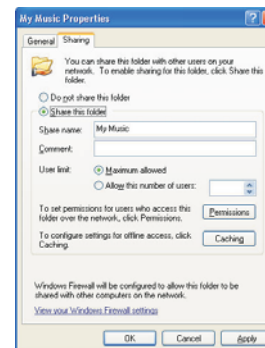

- **Wi-Fi-Radio:**
Das Radio für Verbindungen konfigurieren, die Benutzernamen und Kennwort verlangen.

1. Öffnen Sie das Untermenü >Main menu>System setup>Internet setup>PC settings.

2. Geben Sie Benutzername und Kennwort ein.

Shared Media (UPnP)

Shared Media nutzt Windows Media Player (WMP) 11 oder neuer als Medienserver. Für diesen Modus müssen keine Einstellungen am Radio vorgenommen werden. Allerdings muss der PC so konfiguriert werden, dass er dem Radio Zugriff auf die Medien erlaubt. Sie müssen diese Konfiguration nur einmal durchführen.

Einrichtung des PCs für Shared Media:

1. Falls Ihr PC unter Microsoft Windows XP oder Windows Vista läuft, können Sie Microsofts Windows Media Player 11 (WMP 11) als UPnP (Universal Plug and Play)-Medienserver einsetzen. Falls der Windows Media Player 11 noch nicht auf Ihrem PC installiert ist, können Sie diesen von Microsofts Website herunterladen.
2. WMP 11 kann eine Bibliothek aller auf Ihrem PC verfügbaren Mediendateien erstellen. Um neue Mediendateien zu Ihrer Bibliothek hinzuzufügen, wählen Sie 'File >Add to Library...>Advanced Options, klicken auf „Add“ und wählen dann die Dateien, die Sie hinzufügen möchten. Abschließend OK klicken.

> **Internet setup**
Time setup
Language
Factory reset

Wizard
> **PC settings**
View settings
Manual settings

UKW-Radio

UKW-Radio hören

- Rufen Sie über das Hauptmenü das Untermenü >Main menu> FM auf oder drücken die FM-Taste der Fernbedienung.

Das Radio spielt den zuletzt abgespielten Sender ab. Falls Sie einen anderen Sender abspielen möchten, befolgen Sie die Anleitung unten.

UKW-Sender einstellen:

1. Zur Erhöhung/Erniedrigung der Radiofrequenz den Drehknopf im oder gegen den Uhrzeigersinn drehen. Alternativ können Sie die Tasten TUNE+/TUNE- der Fernbedienung benutzen. Oder
2. Um automatisch den nächsten verfügbaren Radiosender zu suchen, drücken Sie den Drehknopf des Radios oder die Taste ← der Fernbedienung.

**Internet radio
Music player
>FM
Auxiliary Input**

**FM ST
91.75 MHz
[No RadioText]**

Hilfseingang (AUX IN)

Der Hilfseingang ermöglicht es Ihnen, Musik von einer externen Audio-Quelle wie z.B. einem iPod oder DVD-Spieler aus abzuspielen.

Musikwiedergabe über den Hilfseingang:

1. Schließen Sie das Gerät über ein Audio-Kabel an das Radio an (s.Abb.).

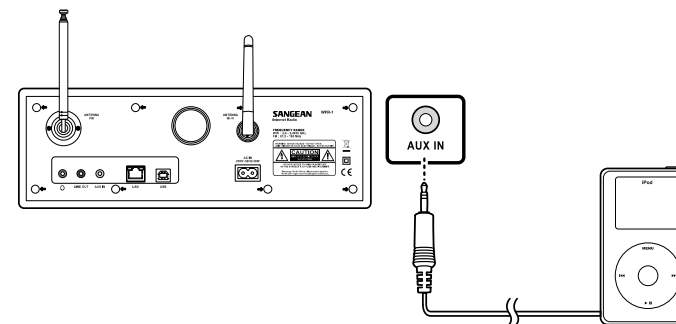

2. Öffnen Sie das Untermenü >Main menu>Auxiliary input oder drücken die Taste AUX IN der Fernbedienung.

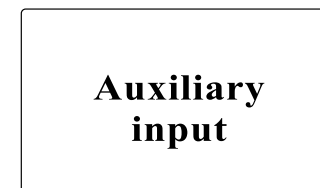
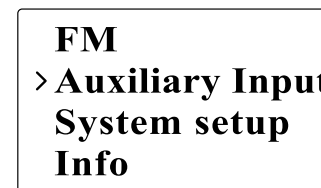

3. Starten Sie die Audio-Wiedergabe auf dem externen Gerät; passen Sie nötigenfalls die Lautstärke des externen Geräts und des Radios an.

Senderspeicher

Die Zifferntasten 1-10 der Fernbedienung dienen der Speicherung von Radiosendern. Näheres siehe unter Fernbedienung auf Seite 5.

Falls einer Nummer kein Sender zugeordnet ist, erscheint die Meldung „Preset empty“ (Speicherplatz leer) auf dem Bildschirm.

Der Senderspeicher kann in den folgenden Modi benutzt werden:

- Internetradio
- UKW

Abspielen eines gespeicherten Senders:

- Kurz eine der Zifferntasten (1-10) der Fernbedienung drücken.

Speicherung des gegenwärtig eingestellten Radiosenders:

- Eine der Zifferntasten (1-10) 5 Sekunden lang gedrückt halten.
Die Meldung „Preset stored“ erscheint auf dem Bildschirm

Zuletzt gehörte Sender

Die 10 jeweils zuletzt gehörten Sender werden im Radio gespeichert.

Abspielen eines der zuletzt gehörten Sender:

- Wählen Sie im Menü „Last listened“ und dann einen Sender.

› **Last listened**
Station list
Main menu

Kapitel 4 Bedienung der Uhr

Um die Weckfunktion des Radios nutzen zu können, müssen Sie zuerst die Uhrzeit einstellen.

Einstellung der Uhrzeit

1. Zur Einstellung der Uhrzeit öffnen Sie das Untermenü >Main menu> System setup>Time setup> Set clock.

2. Benutzen Sie die Tasten TUNE+/TUNE- oder den Drehknopf, um die Werte einzustellen, und die Tasten FORWARD/BACK, um zwischen den einzelnen Feldern zu wechseln. Zur Bestätigung den Drehknopf oder ← drücken.

Einstellung des Datums

1. Zur Einstellung des Datums öffnen Sie das Untermenü >Main menu> System setup>Time setup> Set clock.

2. Benutzen Sie die Tasten TUNE+/TUNE- oder den Drehknopf, um die Werte einzustellen, und die Tasten FORWARD/BACK, um zwischen den einzelnen Feldern zu wechseln. Zur Bestätigung den Drehknopf oder ← drücken.

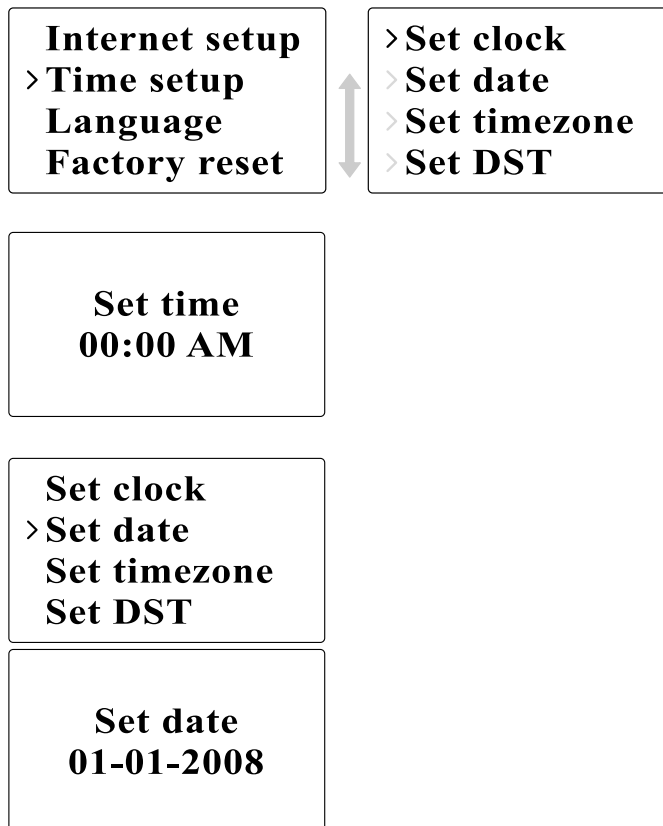

Einstellung der Zeitzone

1. Zur Einstellung der Zeitzone öffnen Sie das Untermenü >Main menu> System setup>Time setup> Set time zone.

Set clock
Set date
> **Set timezone**
Set DST

2. Benutzen Sie die Tasten TUNE+/TUNE- oder den Drehknopf, um die Werte einzustellen, und die Tasten FORWARD/BACK, um zwischen den einzelnen Feldern zu wechseln. Zur Bestätigung den Drehknopf oder ← drücken.

Set time zone
+0

Sommerzeit

1. Zur Einstellung der Sommerzeit öffnen Sie das Untermenü > Main menu>System setup>Time setup>Set DST.

Set clock
Set date
Set timezone
> **Set DST**

2. Benutzen Sie die Tasten TUNE+/TUNE- oder den Drehknopf, um On oder Off zu wählen. Zur Bestätigung den Drehknopf oder ← drücken.

Set time zone
OFF

Automatische Aktualisierung der Uhrzeit

Im „Auto update“-Menü kann festgelegt werden, ob das Radio die Uhrzeit automatisch mit dem Internet synchronisieren soll.

- Zur Einstellung der automatischen Aktualisierung öffnen Sie das Untermenü >Main menu>System setup>Time setup>Auto update und wählen eine Synchronisationsquelle.

12/24-stündiges Anzeigeformat einstellen

Im Untermenü „12/24 hour setup“ können Sie das Anzeigeformat der Uhrzeit einstellen.

- Zur Einstellung des Anzeigeformats öffnen Sie das Untermenü >Main menu>System setup>Time setup>Set 12/24 hour.

Einschlaffunktion

Die Einschlaffunktion ermöglicht das automatische Abschalten des Radios nach einer vorgegebenen Zeitdauer.

1. Zur Einstellung der Einschlaffunktion öffnen Sie das Untermenü >Main menu>System setup>Time setup>Set sleep time. Alternativ können Sie die Timer-Taste am Radio drücken.
2. Schalten Sie mit den Tasten TUNE+/TUNE- oder dem Drehknopf zwischen den Werten OFF, 15 Minuten, 30 Minuten, 45 Minuten und 60 Minuten um.

> **Auto update**
Set 12/24 hour
Sleep
Alarms

> **Update from NE***
> **No update**

Auto update
> **Set 12/24 hour**
Sleep
Alarms

> **Set 12 hour ***
> **Set 24 hour**

Auto update
Set 12/24 hour
> **Sleep**
Alarms

Set sleep time
Sleep time off

Weckfunktion

1. Zur Einstellung der Weckfunktion öffnen Sie das Untermenü > Main menu>System setup>Time setup>Alarms. Alternativ können Sie zweimal die Timer-Taste am Radio drücken.
2. Wählen Sie entweder „Alarm1“ oder „Alarm2“, um eine Weckzeit einzugeben.

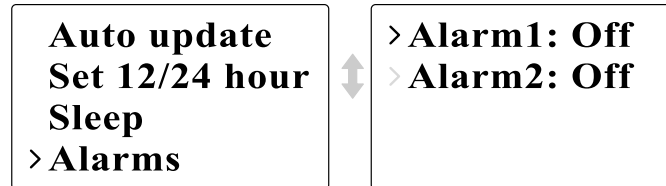

Weckeinstellungen

- Time: Eingabe der Weckzeit.
- On/Off: Den Wecker aktivieren und deaktivieren.

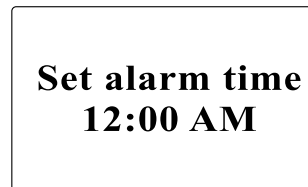

- Mode: Wählen Sie, mit welcher Tonquelle Sie geweckt werden möchten: Buzzer (Summton), Internetradio oder FM (UKW).

> **Buzzer**
Internet radio
FM
Auxiliary Input

- Last listened:
 - a. Buzzer: Wahl eines gespeicherten Summtons.
 - b. iRadio, FM (UKW): Wahl eines der zuletzt gehörten Sender.
- Volume: Mit den Tasten TUNE +/TUNE – oder dem Drehknopf die Lautstärke einstellen.
- Save: Die Einstellungen werden nur gespeichert und aktiviert, wenn Sie dazu diese Option wählen.

Mode: Internet
Last listened
Volume
> **Save**

Alarm
Saved

Kapitel 5 Aktualisierung und Zurücksetzung

Software-Aktualisierung

Das Radio kann auf zwei Wegen aktualisiert werden.

Aktualisierung über Internet:

- Öffnen Sie das Untermenü >Main menu>System setup> Software upgrade

Time setup
Language
Factory reset
> Software update

Falls eine neuere Version der Software zur Verfügung steht, werden Sie zur Bestätigung der Aktualisierung aufgefordert. Falls es während der Aktualisierung zu einem Stromausfall kommt, startet das Radio beim nächsten Einschalten möglicherweise im USB-Aktualisierungsmodus.

Aktualisierung über USB

Diese Aktualisierungsmethode empfiehlt sich, falls keine Internetverbindung zur Verfügung steht oder falls die Stromversorgung während der Aktualisierung über Internet unterbrochen wurde.

1. Verbinden Sie das Radio über ein USB-Kabel mit dem PC.
2. Starten Sie das Programm „upgrade.exe“ auf dem PC.
3. Das Programm wird Sie dazu auffordern, den Assistenten zur Softwareaktualisierung auf dem Wi-Fi-Radio auszuführen.

4. Falls sich das Radio noch nicht im Aktualisierungsmodus befindet (und den Text „Waiting for PC wizard...“ einblendet), rufen Sie den Aktualisierungsmodus auf, indem Sie das Radio ausschalten und dann die Tasten <skip backward> und <skip forward> gedrückt halten, während Sie es wieder einschalten.

5. Die Aktualisierung startet dann automatisch und dauert in etwa 2 Minuten.

6. Nach Abschluss startet das Radio automatisch neu und lädt die neue Software.

Hinweis:

Unterbrechen Sie während der Aktualisierung nicht die Stromversorgung. Die Aktualisierung schlägt fehl, falls die Stromversorgung unterbrochen wird.

Werksrücksetzung

Folgendermaßen können Sie das Radio vollständig in den Werkszustand zurückversetzen.

1. Öffnen Sie das Untermenü >Main menu>System setup>Factory reset

2. Zur Bestätigung der Rücksetzung den Drehknopf oder ← drücken.

3. Das Display zeigt ein paar Sekunden lang die Meldung „Restarting“ an.

4. Wenn die Meldung „Welcome to the Internet radio“ auf dem Bildschirm erscheint, wurde die Werksrücksetzung durchgeführt.

Internet setup
Time setup
Language
> Factory reset

Kapitel 6 Fehlerbehebung

Problem	Mögliche Ursache	Mögliche Lösung
Die Verbindung mit dem WLAN-Netzwerk kann nicht hergestellt werden, oder es können keine Internet-Radiosender abgespielt werden	<ol style="list-style-type: none"> 1. Der Router könnte deaktiv sein 2. Ein falscher Netzwerkschlüssel wurde eingegeben 	<ol style="list-style-type: none"> 1. Prüfen, ob sich ein PC mit dem Netzwerk verbinden kann 2. Prüfen, ob der Netzwerkschlüssel richtig ist
Zu bestimmten Sendern kann keine Verbindung hergestellt werden	<ol style="list-style-type: none"> 1. Der gewählte Internetradiosender sendet vielleicht nicht 2. Das Radio unterstützt das vom Radiosender benutzte Format nicht 3. Der Radiosender sendet derzeit nicht oder hat die Hörerhöchstzahl erreicht 	<ol style="list-style-type: none"> 1. Prüfen, ob ein PC den Radiosender über das Internetradio-Portal (http://www.wifiradio-frontier.com) abspielen kann, wenn er mit demselben WLAN-Netzwerk verbunden ist 2. Versuchen Sie später noch einmal, den Radiosender zu erreichen
Kein Ton im AUX IN-Modus	Die Lautstärke des externen Geräts oder des Radios ist nicht richtig eingestellt	Lautstärke des externen Geräts und des Radios erhöhen
PC oder Musikordner kann mit der Scan-Funktion nicht gefunden werden	Freigabe nicht aktiviert	Freigabe aktivieren. Näheres siehe unter „Musikspieler“ auf Seite 172
Die Verbindungen sind instabil	<ol style="list-style-type: none"> 1. Störende Interferenz, die von anderen elektronischen Geräten ausgeht 2. Die Internet-Bandbreite reicht nicht aus 	<ol style="list-style-type: none"> 1. Versuchen Sie, das Radio an einen anderen Ort zu stellen 2. Verbinden Sie sich zum Vergleich mit einem Kabel benutzenden (LAN-) Netzwerk. Falls das Problem weiterbesteht, schließen Sie, um Bandbreite zu reservieren, alle Anwendungen auf Ihrem PC, die das Internet nutzen.

Kapitel 7 Technische Daten

EMPFÄNGER	UKW	Frequenz (MHz)	US: 87.8-108 EU: 87.5-108
		Stereo	Kopfhörer/Lautsprecher
		RDS/RBDS	PS/PTY/RT
	MW	Frequenz (kHz)	522-1710
	WiFi	IEEE802.11b/g(GHz)	2.4-2.4835
	Ethernet	IEEE 802.3	*
		Internetradio (iRadio)	vTuner
		Media Player (mPlayer)	*
	Senderspeicher		30
MEDIEN	CD	CD/CDR/CDRW	
	SD		
	USB		
	Aux-in (Hilfseingang)		*
	Anderes		
UHR	Zeit	Synchronisierung über Internet	
	Wecker	Radio/Medien/Summton	
	Einschlaffunktion		
	Nap		
	Anderes		Schlummerfunktion
BILDSCHIRM		LCD/VFD	LCD
		Betrachtungsfläche (mm)	59X33.5
		Graphik-/Buchstabentyp	Graphisch 128X64
		Hintergrundbeleuchtung	*
		Anderes	Über USB-B

MERKMAL		Record-SD/Flash	
		Rewind-SDRAM	
		Record-SD/Flash	
		Softwareaktualisierung	
		Anderes	
AUDIO	EQ	Tonregelung	
		Höhen-/Bassregelung	*
		DBB	
		EQ (Wahl eines Toneffekts)	6
		Anderes	
VERSTÄRKER		Lautsprecher-Ausgangsleistung (TYP)	5W+5W
		Kopfhörer-Ausgangsleistung	5+5mW
		Anderes	
LAUTSPRECHER		Größe	2X3 Zoll
		Impedanz	8 Ohm
		Magnetische Abschirmung	*
		Anderes	
I/O-Buchse		Stromeingangsbuchse	Wechselstrom
		Aux-in (Hilfseingang)	*
		Line-out	*
		Digital-out	
		Kopfhörer	*
		SD	
		USB	USB-B
		Externe Antenne	WiFi, UKW, MW-Ring
		RJ-45	*
	Anderes		

ABMESSUNGEN	Breite (mm)	326
	Höhe (mm)	108
	Tiefe (mm)	210
	Gewicht (g)	2946



Sollten Sie irgendwann das Gerät nicht mehr benutzen, achten Sie bei der Entsorgung bitte auf folgendes: Altgeräte sollten nicht zusammen mit dem Hausmüll entsorgt werden. Geben Sie das Gerät zum Recycling, soweit das möglich ist. Wenden Sie sich bitte an Ihre lokalen Behörden oder Ihren Händler für mehr Informationen zur Entsorgung dieses Geräts. (Richtlinie über Elektro- und Elektronik-Altgeräte).